

UCS 1102B:2022

НИЙГМИЙН ДЭД БҮТЭЦ



Ерөнхий боловсролын сургуулийн гадна орчинд
тавих ерөнхий шаардлага

НИЙГМИЙН ДЭД БҮТЭЦ

Ерөнхий боловсролын сургуулийн гадна орчинд
тавих ерөнхий шаардлага

*Нийслэлийн Иргэдийн Төлөөлөгчдийн Хурлын
2022 оны 19-р тогтоолоор батлав.*

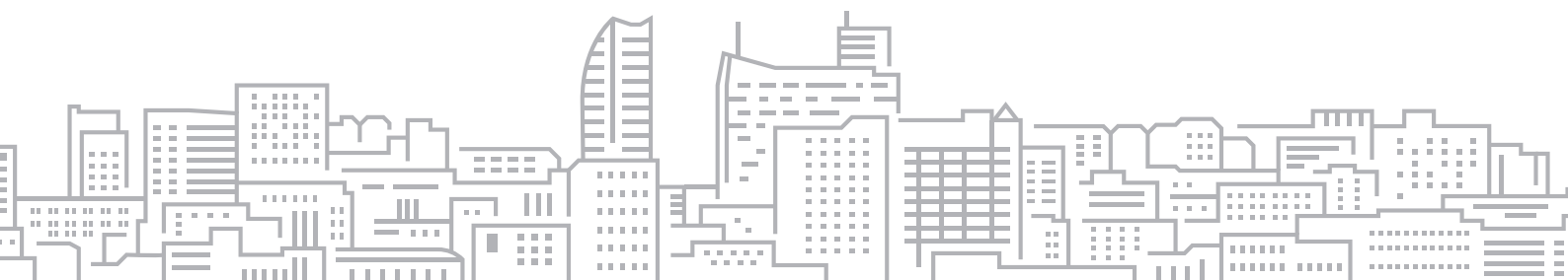

ГАРЧИГ

1. Хамрах хүрээ	5
2. Норматив эшлэл.....	5
3. Нэр томъёоны тодорхойлолт	5
4. Ерөнхий боловсролын сургуулийн гадна орчны тохижилтын ерөнхий шаардлага	6
5. Эдэлбэр газрын хэмжээ	10
6. Үерээс хамгаалах, борооны ус зайлуулах байгууламж.....	11
7. Барилгын гол хаалга, гадна довжоо.....	12
8. Явган хүний зам	14
9. Авто зогсоол	15
10. Унадаг дугуйн зам, зогсоол.....	18
11. Ногоон байгууламж, цэцэрлэгжүүлэлт	19
12. Нийтийн эзэмшлийн эд хөрөнгө	20
13. Биеийн тамирын талбайд тавих ерөнхий шаардлага.....	21
14. Байгууллагын нэрийн тэмдэг, байршлын мэдээлэл.....	22
15. Барилга байгууламжийн нэрийн бичвэр.....	24
16. Хог хаягдал түр хадгалах цэг.....	25
17. Зам, талбайн гэрэлтүүлэг	26
18. Ерөнхий боловсролын сургуулийн гадна хяналтын камерын систем.....	26
19. Замын хөдөлгөөний аюулгүй байдал.....	27
20. Гамшгаас хамгаалах арга хэмжээ	31
21. Ерөнхий боловсролын сургуулийн аж ахуйн бүс	33
22. Сургуулийн орчны гадна талбайн тохижилт, аюулгүй байдал, ашиглалтын шалгах хуудас.....	34
Ашигласан материалын жагсаалт	37

ЗУРГИЙН ЖАГСААЛТ

Зураг 1. Сургуулийн гадна орчны ерөнхий харагдах байдал (Жишээ зураг)	7
Зураг 2. Сургуулийн хэсэгчилсэн ерөнхий төлөвлөгөө (Жишээ зураг).....	8
Зураг 3. Сургуулийн хэсэгчилсэн ерөнхий төлөвлөгөө өмнө талаас харагдах байдал (Жишээ зураг).....	9
Зураг 4. Сургуулийн хэсэгчилсэн ерөнхий төлөвлөгөө хойд талаас харагдах байдал (Жишээ зураг).....	9
Зураг 5. Сургуулийн бүсийн үйлчлэх хүрээ, норматив хэмжээ (Жишээ зураг)	11
Зураг 6. Нийгмийн дэд бүтцийн барилга байгууламжийн төлөвлөлт (Жишээ зураг)	11
Зураг 7. Үерээс хамгаалах, борооны ус зайлуулах байгууламжийн төлөвлөлт (Жишээ зураг).....	12
Зураг 8. Шат болон бариулын хэмжээ (Жишээ зураг)	13
Зураг 9. Барилгын орц, гадна довжоо, налуу замын стандарт (Жишээ зураг)	13
Зураг 10. Шатны нэмэлт бариулын стандарт (Жишээ зураг)	14

Зураг 11. Налуугийн хэмжээ (Жишээ зураг)	14
Зураг 12. Явган хүний замын стандарт (Жишээ зураг).....	15
Зураг 13. Гадна авто зогсоолын ерөнхий харагдах байдал (Жишээ зураг).....	16
Зураг 14. Хөгжлийн бэрхшээлтэй иргэдэд зориулсан зогсоол, хүртээмжтэй зогсоолын хэмжээ (Жишээ зураг).....	17
Зураг 15. Унадаг дугуйн зам (Жишээ зураг)	18
Зураг 16. Унадаг дугуйн зогсоолын төлөвлөлт (Жишээ зураг).....	19
Зураг 17. Ногоон байгууламж бүхий амрах талбай (Жишээ зураг).....	19
Зураг 18. Сургуулийн гадна орчин дахь нийтийн эзэмшлийн эд хөрөнгө (Жишээ зураг) .	20
Зураг 19. Биеийн тамирын жишиг талбай (Жишээ зураг).....	21
Зураг 20. Байгууллагын нэрийн тэмдэг (Жишээ зураг).....	23
Зураг 21. Байгууллагын мэдээллийн самбар (Жишээ зураг)	23
Зураг 22. Байгууллагын нэрийн бичвэр (Жишээ зураг)	24
Зураг 22. Хог хаягдал цуглуулах цэг (Жишээ зураг)	25
Зураг 23. Ангилан ялгах тэмдэг бүхий хогийн сав (Жишээ зураг)	25
Зураг 24. Гадна орчны гэрэлтүүлэг (Жишээ зураг)	26
Зураг 25. Хяналтын камер тэмдэг (Жишээ зураг)	27
Зураг 26. Сургууль орчмын бүсийн замын хөдөлгөөн, тэмдэг тэмдэглэгээ (Жишээ зураг).....	27
Зураг 37. Замын босоо тэмдэг суурилуулах (Жишээ зураг).....	30
Зураг 38. Сургуулийн бүс дэх хурд сааруулагч (Жишээ зураг)	30
Зураг 44. Сургуулийн бүсэд байрлах цугларах талбай (Жишээ зураг).....	32
Зураг 45. Түр цугларах аюулгүй талбай тэмдэг, суурилуулах схем (Жишээ зураг).....	32

ХҮСНЭГТИЙН ЖАГСААЛТ

Хүснэгт 1. Эдэлбэр газрын хэмжээ	10
Хүснэгт 2. Эдэлбэр газрын хувийн жин, зайн хэмжээ.....	10
Хүснэгт 3. Дагуу налуугийн хэмжээ.....	14
Хүснэгт 4. Авто зогсоол хүртэлх зай, зогсоолын багтаамж	16
Хүснэгт 5. Хөгжлийн бэрхшээлтэй иргэнд зориулсан авто зогсоолын норматив	17
Хүснэгт 6. Нийтийн эзэмшлийн эд хөрөнгийн нэр хамаарах арга зүйн удирдамжийн дугаар	21
Хүснэгт 7. Биеийн тамирын талбайн хэмжээ	22
Хүснэгт 8. Сургуулийн бүсэд суурилуулах авто замын тэмдэг	28
Хүснэгт 9. Гал унтраах анхан шатны багаж.....	31
Хүснэгт 10. Аж ахуйн бүсийн талбайн хэмжээ	33
Хүснэгт 11. Шалгуур үзүүлэлт	34



**НИЙСЛЭЛИЙН
ИРГЭДИЙН ТӨЛӨӨЛӨГЧДИЙН ХУРЛЫН
ТОГТООЛ**

2022 оны 03 сарын 24 өдөр

Дугаар 19

Улаанбаатар хот

Нийгмийн дэд бүтцэд хамаарах хотын стандартыг батлах тухай

Монгол Улсын засаг захиргаа, нутаг дэвсгэрийн нэгж, түүний удирдлагын тухай хуулийн 24 дүгээр зүйлийн 24.1.15 дахь заалт, 35 дугаар зүйлийн 35.1.13 дахь заалт, 48 дугаар зүйлийн 48.1 дэх хэсэг, Монгол Улсын нийслэл Улаанбаатар хотын эрх зүйн байдлын тухай хуулийн 21 дүгээр зүйлийн 21.1.3 дахь заалт; Захиргааны ерөнхий хуулийн 60 дугаар зүйлийн 60.2 дахь хэсэг, Стандартчилал, техникийн зохицуулалт, тохирлын үнэлгээний итгэмжлэлийн тухай хуулийн 10¹ дүгээр зүйлийн 10^{1.1} дэх хэсгийг тус тус үндэслэн Нийслэлийн иргэдийн Төлөөлөгчдийн Хурлаас ТОГТООХ нь:

1. Нийслэлийн иргэдийн эрүүл аюулгүй, амьдрах эрхийг хангахад чиглэсэн Нийгмийн дэд бүтэц бүлэгт хамаарах дор дурдсан стандартуудыг хавсралтаар баталсугай. Үүнд:

1.1. UCS1101B:2022 “Сургуулийн өмнөх боловсролын байгууллагын гадна орчны ерөнхий шаардлага” хотын стандарт

1.2. UCS1102B:2022 “Ерөнхий боловсролын сургуулийн гадна орчинд тавих ерөнхий шаардлага” хотын стандарт

1.3. UCS1103B:2022 “Эрүүл мэндийн байгууллагын гадна орчны ерөнхий шаардлага” хотын стандарт

1.4. UCS1104B:2022 “Төрийн байгууллагын гадна орчны ерөнхий шаардлага” хотын стандарт

2. Батлагдсан хотын стандартуудыг мөрдүүлж, хэрэгжилтэд нь хяналт тавьж ажиллахыг Нийслэлийн Засаг дарга бөгөөд Улаанбаатар хотын Захирагч (Д.Сумъяабазар)-д даалгасугай.

3. Энэхүү тогтоолыг 2022 оны 10 дугаар сарын 01-ний өдрөөс мөрдсүгэй.

ДАРГА

Ж.БАТБАЯСГАЛАН

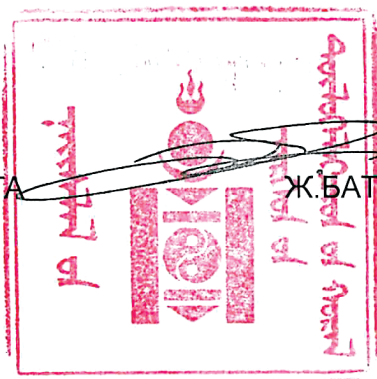

1116100313



Нийслэлийн иргэдийн Төлөөлөгчдийн Хурлын
2022 оны 03 дугаар сарын 24-ний өдрийн 19...
дүгээр тогтоолын хоёрдугаар хавсралт

НИЙГМИЙН ДЭД БҮТЭЦ

UCS 1102B:2022 “ЕРӨНХИЙ БОЛОВСРОЛЫН СУРГУУЛИЙН ГАДНА ОРЧИНД ТАВИХ ЕРӨНХИЙ ШААРДЛАГА” ХОТЫН СТАНДАРТ

1. ХАМРАХ ХҮРЭЭ

Энэхүү стандартыг ерөнхий боловсролын сургуулийн байгууллагын гадна орчны тохижилтын ажил гүйцэтгэхэд мөрдөнө.

2. НОРМАТИВ ЭШЛЭЛ

Энэхүү стандарт нь эш татсан дараах хууль, барилгын норм ба дүрэм, стандартын шаардлагыг бүрэн хангах бөгөөд өөрчлөлт орсон тохиолдолд хамгийн сүүлийн эх материалыг үндэслэл болгоно.

- БНБД 3.01.06-90 Барилгын орчны тохижилт
- БНБД 30-01-04 Хот, тосгоны төлөвлөлт, барилгажилтын норм ба дүрэм
- БНБД 32-04-06 Хот тосгоны гудамж, зам төлөвлөлт
- БД 31-111-11 Ерөнхий боловсролын сургуулийн барилгын төлөвлөлт
- БД 31-112-11 Хөгжлийн бэрхшээлтэй иргэдийн амьдрах орчны шаардлагад нийцсэн зураг төсөл зохиох дүрэм
- ЗЗБНБД 31-008-2016 Авто зам, замын байгууламжийн барилгын ажлын жишиг техникийн шаардлага
- БД 43-101-03 Монгол улсын цахилгаан тоног төхөөрөмжийн байгууламжийн дүрэм
- БД 30-102-11 Хот тосгон ба суурин газрын гудамж, зам талбайн гэрэлтүүлгийг төлөвлөх
- MNS 6782:2019 Ерөнхий боловсролын сургуулийн орчны аюулгүй байдал. Ерөнхий шаардлага
- MNS 6444:2014 Сургуулийн бүс. Техникийн ерөнхий шаардлага
- MNS 4597:2014 Авто замын тэмдэг. Техникийн ерөнхий шаардлага
- MNS 4759:2014 Авто замын тэмдэглэл. Техникийн ерөнхий шаардлага
- MNS 5342 : 2007 Авто зогсоол. Ангилал ба ерөнхий шаардлага
- MNS 6808:2019 Явган хүний зам талбайн төлөвлөлт. Техникийн шаардлага

3. НЭР ТОМЬЁОНЫ ТОДОРХОЙЛОЛТ

Сургуулийн гадна орчин - гэж суралцагчийн суралцах, хөгжих, хамгаалагдах нөхцөлийг бүрдүүлж, стандартын дагуу байгуулсан, тоглоом, биеийн тамир, туршилтын болон задгай талбай, ногоон байгууламж, аж ахуйн үйл ажиллагааны бүс бүхий орчин;

Задгай талбай - гэж сургуулийн гадна орчинд байх багш, ажилтан, суралцагчдын арга хэмжээ, уулзалт зохион байгуулах зориулалт бүхий зүлэгжүүлсэн эсхүл цардсан, хөрсний бохирдолгүй талбай;

Сургуулийн бүс - гэж сургуулийн орчмын замд тээврийн хэрэгслийн хурд, хөдөлгөөний журмыг зохицуулах аюулгүй орчин;

Замын хөдөлгөөний аюулгүй байдал - гэж замын хөдөлгөөнд оролцогчийг зам тээврийн осол, түүнээс үүдэн гарах хор уршгаас хамгаалсан байдал;

Замын хөдөлгөөний аюулгүй байдлыг хангах - гэж зам тээврийн ослоос урьдчилан сэргийлэх, ослоос үүдэн гарах хохирлыг багасгахад чиглэсэн үйл ажиллагаа;

Хурд сааруулагч - гэж тодорхой хэсэг газарт замын хөдөлгөөнд оролцож буй тээврийн хэрэгслийн хурд хэтрүүлэхээс сэргийлэн тухайн бүс нутгийг дайран өнгөрөх тээврийн хэрэгслийн хөдөлгөөний хурдыг хязгаарлах зорилгоор суурилагдсан хэрэгсэл;

Теле хяналтын камер - гэж оптик хэрэгслийн тусламжтайгаар орчинд алсаас дүрст хяналт хийх зориулалт бүхий төхөөрөмж;

Нэрийн бичвэр - гэж тухайн хуулийн этгээдийн нэр, үйл ажиллагааны чиглэлийг тодорхойлсон бичвэр;

Хаягийн бичвэр - гэж тухайн иргэн хуулийн этгээдийн хаягийг тодорхойлсон бичвэр;

Дахивар - гэж дахин боловсруулах хог хаягдал буюу шил, лааз, хуванцар, төмөр гэх мэт хоёрдогч түүхий эд;

Хогийн савны тэмдэг - гэж хогны савны зориулалт, дахиврын төрөл, ангиллыг дүрс, өнгөөр ялгасан тэмдэг;

Хог хаягдал цуглуулах цэг - гэж хүний амьдрах орчин, үйл ажиллагаанаас үүссэн ахуйн хог хаягдлыг цуглуулан бөөгнүүлэх, түр хадгалах зориулалтаар тоноглож, төхөөрөмжлөгдсөн талбай, хашлага, зөвшөөрөгдсөн цэг;

Хүртээмжтэй зогсоол - гэж хөгжлийн бэрхшээлтэй иргэн, өндөр настан бууж суухад зориулсан авто зогсоолын талбайн зурвас;

Галын аюулгүй байдал - гэж учирч болзошгүй гал түймрийн аюулаас хүний амь нас, эрүүл мэнд, эд хөрөнгө, байгаль орчин болон нийтийн ашиг сонирхлыг хамгаалсан байдал.

4. ЕРӨНХИЙ БОЛОВСРОЛЫН СУРГУУЛИЙН ГАДНА ОРЧНЫ ТОХИЖИЛТЫН ЕРӨНХИЙ ШААРДЛАГА

4.1. Ерөнхий боловсролын сургууль болон сургуулийн гадна орчны тохижилтыг төлөвлөхдөө норм, дүрэм, стандартын дагуу барьж байгуулах ба орчны аюулгүй байдлыг хангасан байх шаардлагатай.

4.2. Ерөнхий боловсролын сургууль болон сургууль орчмын тохижилтыг шинээр болон шинэчлэн төлөвлөхдөө суралцагчдын эрүүл аюулгүй орчинд сурах нөхцөл боллоцоог хангаж, архитектур, орон зайн тухтай орчин бий болгох үүднээс дараах зүйлсийг цогцоор нь төлөвлөж, барилгын ажлыг гүйцэтгэнэ. Үүнд:

4.2.1. хөгжлийн бэрхшээлтэй иргэдэд хүртээмжтэй байдал;

4.2.2. үерээс хамгаалах, борооны ус зайлуулах байгууламж;

4.2.3. зам, замын байгууламж;

- 4.2.4. цэцэрлэгжүүлэлт, ногоон байгууламж;
 - 4.2.5. нийтийн эзэмшлийн эд хөрөнгө;
 - 4.2.6. сургалт, спортын талбай;
 - 4.2.7. хаяг, хаягжилт, гэрэлтүүлэг чимэглэл;
 - 4.2.8. хог хаягдлын цэг;
 - 4.2.9. аюулгүй байдал, гэрэлтүүлэг, камержуулалт;
 - 4.2.10. сургуулийн эдэлбэр газрын хашаа;
 - 4.2.11. аж ахуйн зориулалттай бүс.
- 4.3. Явган иргэн болон авто тээврийн хэрэгслээр сургуулийн орчинд аюулгүй, ээдрээгүй хүрч очих боломжийг хангасан байх;
 - 4.4. Тохижилтын элементүүд нь сургууль, зогсоол, зэргэлдээх гудамж гэх мэт тухайн орчинтойгоо уялдсан байх;
 - 4.5. Тохижилтын элементүүд нь орчиндоо өнгө үзэмж нэмэгдүүлэхээс гадна арчлалт хамгаалалт хийхэд хялбар амар байхаар төлөвлөх шаардлагатай.
 - 4.6. Хувийн тээврийн хэрэгсэл болон сургуулийн автобус нь хүүхэд багачуудыг хүргэж өгөх, авах тусдаа зогсоолын талбайтай байх ба энэхүү хэсэг нь бусад тээврийн хэрэгслийн хөдөлгөөнд, явган хүний замтай зөрчилдөхгүй байхаар төлөвлөх шаардлагатай.
 - 4.7. Тээврийн хэрэгслийн орц гарц, чиглэлийг тодорхой заасан байх, сургуулийн автобус, ажилчдын тээврийн хэрэгсэл, үйлчилгээний тээврийн хэрэгслийг орц, гарц, зогсоол тус тусдаа байна.
 - 4.8. Сургуулийн гадна орчны тохижилтыг 1600-2000 хүүхэдтэй сургуулийн жишиг загвар болгон тооцсоныг Зураг 1-т үзүүлэв.



Зураг 1. Сургуулийн гадна орчны ерөнхий харагдах байдал (Жишээ зураг)

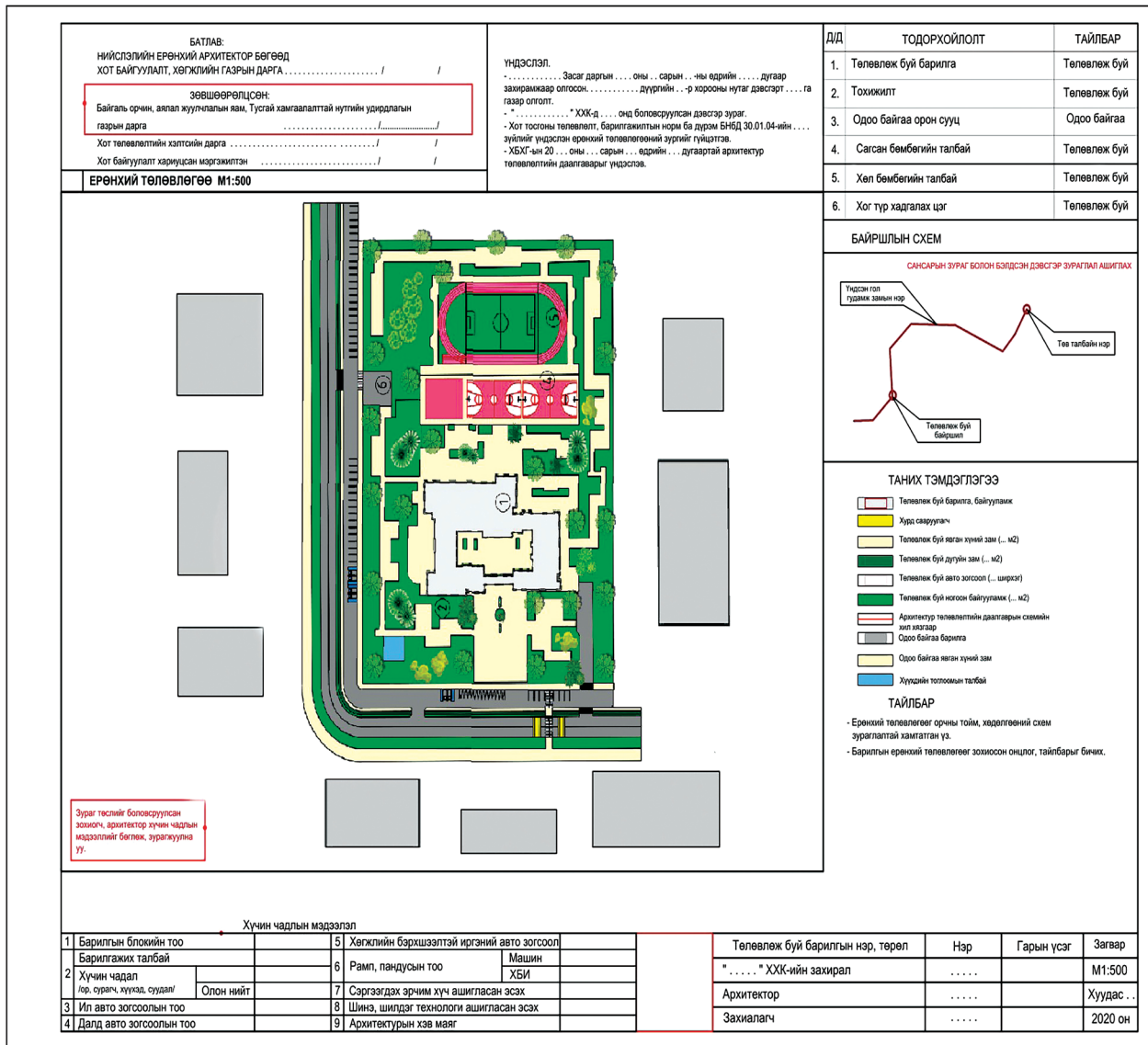

Зураг 2. Сургуулийн хэсэгчилсэн ерөнхий төлөвлөгөө (Жишээ зураг)



Зураг 3. Сургуулийн хэсэгчилсэн ерөнхий төлөвлөгөө өмнө талаас харагдах байдал (Жишээ зураг)

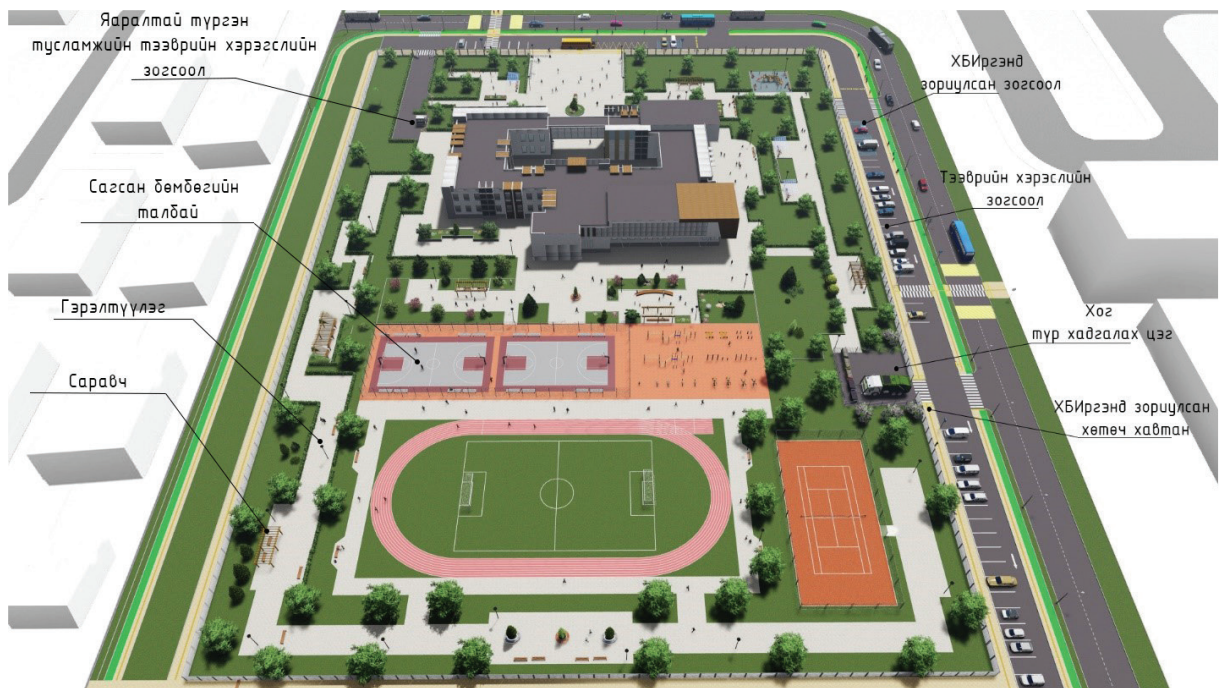

Зураг 4. Сургуулийн хэсэгчилсэн ерөнхий төлөвлөгөө хойд талаас харагдах байдал (Жишээ зураг)

5. ЭДЭЛБЭР ГАЗРЫН ХЭМЖЭЭ

- 5.1. Ерөнхий боловсролын сургуулийн барилга нь тухайлсан эдэлбэр газартай байх бөгөөд эдэлбэр газрын нийт талбайн 50 хувиас багагүй хэсэг нь ногоон байгууламж байхаар төлөвлөх шаардлагатай.
- 5.2. Ерөнхий боловсролын сургуулийн эдэлбэр газар нь биеийн тамирын, амралтын, аж ахуйн гэсэн үндсэн бүсүүдэд хуваагдах бөгөөд бүсүүдийг хууль, норм, дүрэм, стандартад зааснаар ноогдох талбайн хэмжээг тооцно.
- 5.3. Ерөнхий боловсролын сургуулийн барилгын хүчин чадлыг тухайн суурьшлын бүсийн байрлал, үйлчлэх хүрээний хүн амын тоо, сургуулийн насны хүүхдийн насны ангиллаас хамааруулсан тоон судалгаанд үндэслэн тодорхойлно.
- 5.4. Сурагчийн тооноос хамааруулах нэг сурагчид ногдох эдэлбэр газрын хэмжээг Хүснэгт 1-д үзүүлэв.

Хүснэгт 1. Эдэлбэр газрын хэмжээ

Ангилал	Сургуульд хамрагдах хувь	Норматив хэмжээ /1000 хүнд/	Үйлчлэх хүрээ	Суралцагчдын тоо	Нэг сурагчид ногдох талбай, м ²
Бүрэн бус дунд боловсрол (I-IX анги)	100%	180 сурагч	500 метр	40 - 400	55
				400 - 500	65
				500 - 600	55
				600 - 800	45
Дунд боловсрол (X-XII анги)	75%			800 -1100	36
				1100 -1500	23
				1500 - 2000	18
				2000-аас дээш	16

- 5.5. Ерөнхий боловсролын сургуулийн барилга байгууламжийн эдэлбэр газар дахь тоглоомын, амрах, биеийн тамирын, аж ахуйн зориулалтын, авто зогсоолын талбайнаас барилгын хана, цонх хүртэлх зайг Хүснэгт 2-т зааснаас ихгүйгээр төлөвлөнө.

Хүснэгт 2. Эдэлбэр газрын хувийн жин, зайн хэмжээ

Талбай	Талбайгаас барилга хүртэлх зай /метр/
Тоглох талбай	12
Амрах талбай	10
Биеийн тамирын талбай	10
Аж ахуйн зориулалтын талбай	20
Авто зогсоолын талбай	нормоор

- 5.6. Ерөнхий боловсролын сургуулийн үйлчлэх хүрээ, сургуулийн орчмын бүсийг Зураг 5-т үзүүлэв.

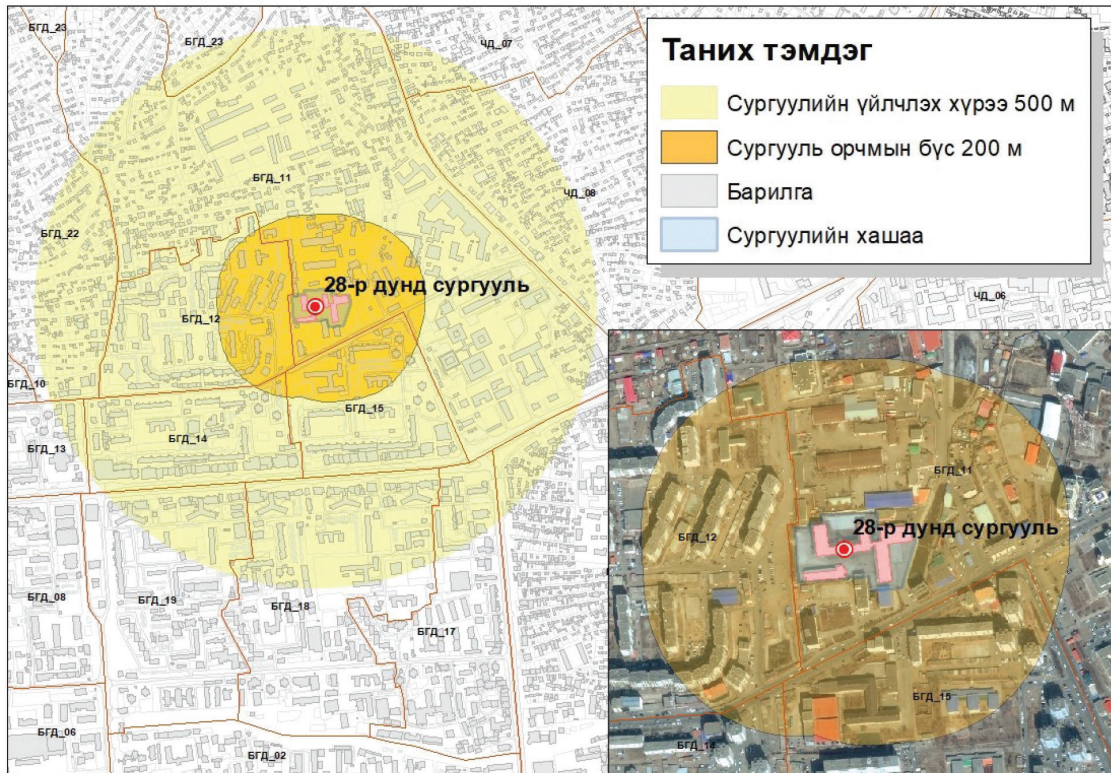

Зураг 5. Сургуулийн бүсийн үйлчлэх хүрээ, норматив хэмжээ (Жишээ зураг)

6. ҮЕРЭЭС ХАМГААЛАХ, БОРООНЫ УС ЗАЙЛУУЛАХ БАЙГУУЛАМЖ

- 6.1. Барилга байгууламж, бүх төрлийн зам, замын байгууламж, авто зогсоол, талбай, цэцэрлэгжүүлэлт ногоон байгууламжийг барьж байгуулахад холбогдох стандарт, барилгын норм дүрэм, “Үерээс хамгаалах байгууламжийг төлөвлөх удирдамж”-ийг мөрдлөг болгоно.
- 6.2. Үерийн эрсдэл бүхий газар, голын сав, үерийн усны урсац бүрэлдэх газарт сургууль, дэд бүтцийн барилга байгууламжийг барьж байгуулахыг хориглох бөгөөд тус барилга байгууламжийг эрсдэл багатай бүсэд байгуулна (Зураг 6).



Зураг 6. Нийгмийн дэд бүтцийн барилга байгууламжийн төлөвлөлт (Жишээ зураг)

- 6.3. Төлөвлөлтийг гүйцэтгэхдээ иргэд болон онцгой байдлын албан хаагчдад учирч болох үерийн эрсдэлийг аюулгүйн хэмжээнд байлгах, барилга, байгууламж түүнд холбогдох дэд бүтцэд үерийн хохирол учрахаас сэргийлэх эсхүл болзошгүй эрсдэлийг арилгахаар тооцож төлөвлөнө.
- 6.4. Барилга, зам, талбайн үерээс хамгаалах болон борооны ус зайлуулах барилга, байгууламжийн засвар үйлчилгээг тогтмол хийж, шаардлагатай нөхцөлд шинэчлэн сайжруулж өргөтгөх шаардлагатай.
- 6.5. Аливаа барилгажилтын үйл ажиллагаа нь үерийн нөлөөллийг эрчимжүүлэх ёсгүй бөгөөд төсөл төлөвлөх нутаг дэвсгэрийн үнэлгээний хүрээ, арга технологийг тогтоож, үерийн гамшигт автах эрсдэлийг бууруулж борооны ус зайлуулах байгууламжийг төлөвлөнө (Зураг 7).

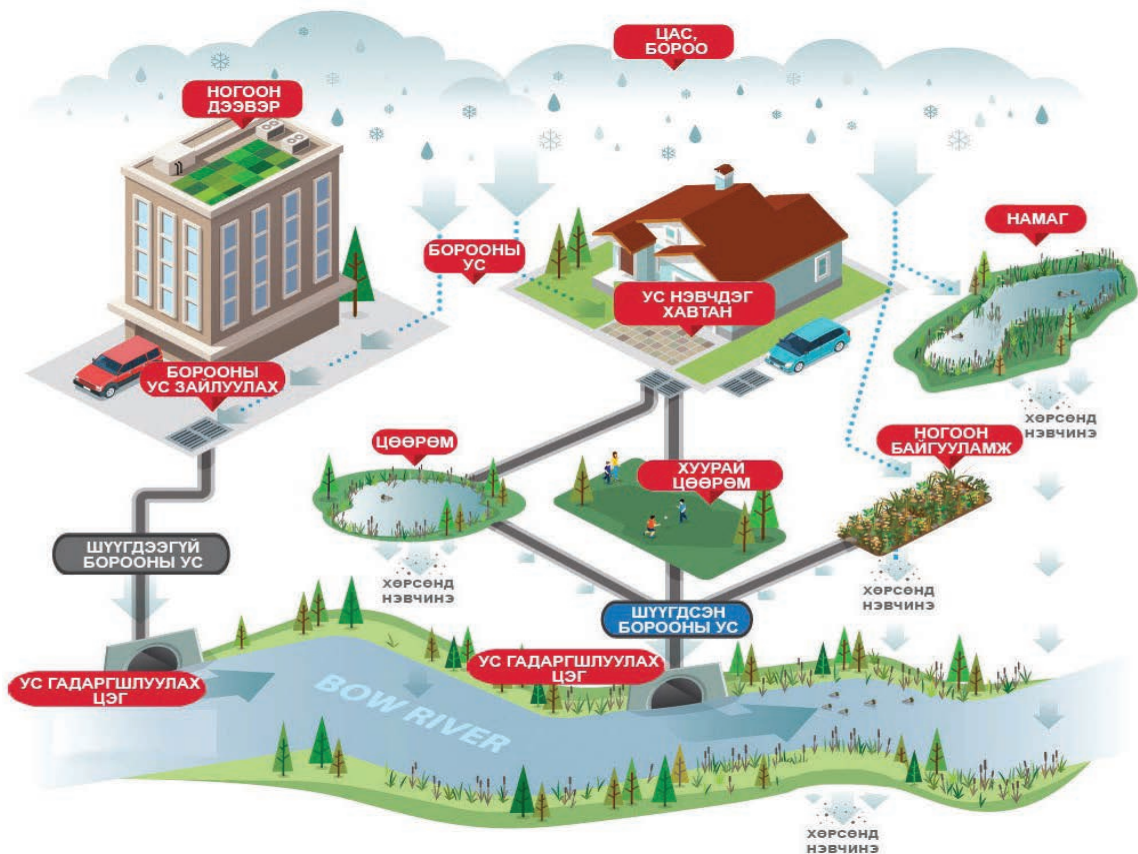

Зураг 7. Үерээс хамгаалах, борооны ус зайлуулах байгууламжийн төлөвлөлт
(Жишээ зураг)

7. БАРИЛГЫН ГОЛ ХААЛГА, ГАДНА ДОВЖОО

- 7.1. Ерөнхий боловсролын сургуулийн барилгын гол хаалга болон гадна довжоог шинээр хийх болон шинэчлэх ажилд «Иргэний барилгын төлөвлөлтөд хөгжлийн бэрхшээлтэй хүний шаардлагыг тооцсон орон зай, орчин» MNS 6055-ийг мөрдлөг болгоно.
- 7.2. Барилгын гол хаалга нь олоход хялбар, шинээр баригдах барилгын бүх орц хөгжлийн бэрхшээлтэй, тэргэнцэртэй иргэн саадгүй нэвтрэх боломжтой.

- 7.3. Гол хаалга нь тухайн орчны явган хүний зам, авто зам, замын байгууламж, авто зогсоол, бууж суух талбай бүрдүүлсэн байна.
- 7.4. Барилгын үүдний өрөөний шалны түвшин орц уруу орох явган хүний замын түвшнээс 15 см-ээс багагүй өндөр байх ёстой бөгөөд шатны гишгүүрийн тоо 3-аас багагүй, 18 -аас ихгүй байна. Гишгүүрийн өргөн 25 см-ээс багагүй, өндөр нь 15 см-ээс багагүй ба 18 см-ээс ихгүй байна (Зураг 8).

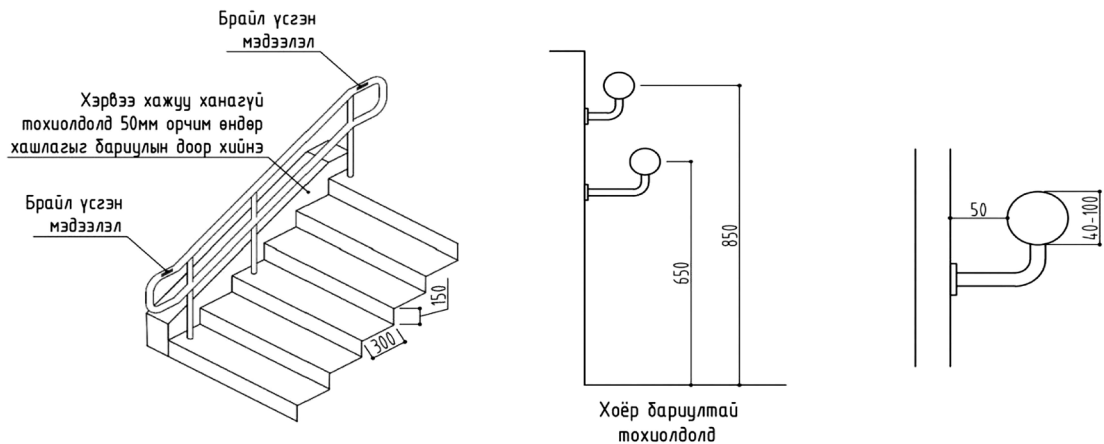

Зураг 8. Шат болон бариулын хэмжээ (Жишээ зураг)

- 7.5. Барилгад тэргэнцэртэй иргэн хэн нэгний тусламжгүйгээр нэвтрэх боломжийг хангаж шалны хоорондох уналтын зөрүү 4 см-ээс их бол налуу зам хийх ба зам нь 1x12 харьцаа бүхий налуутай байна. Барилгын орц, гадна довжоо, налуу замын стандарт зай хэмжээ, харагдах байдлыг Зураг 9-т үзүүлэв.

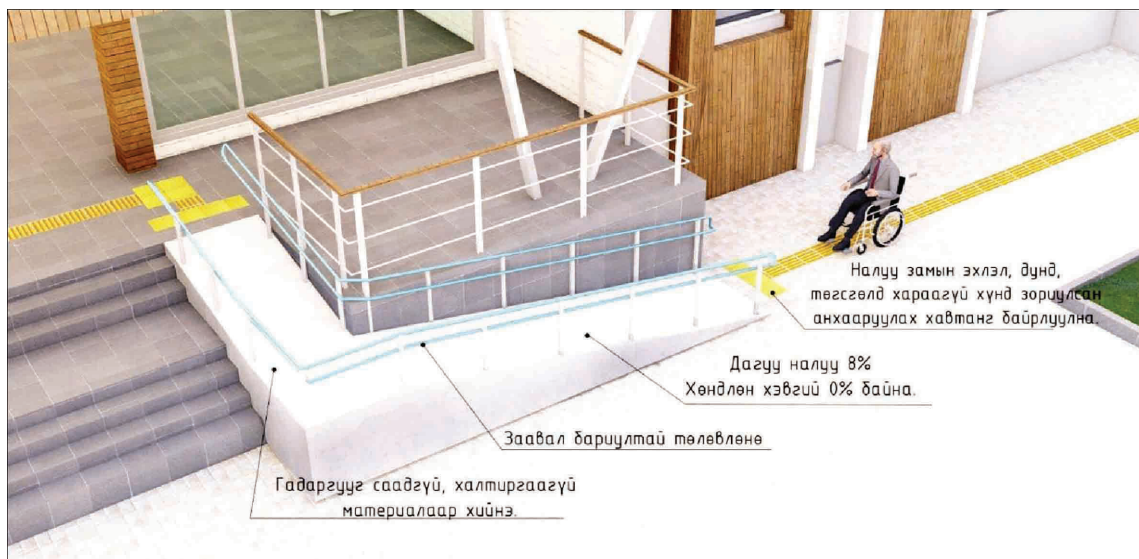

Зураг 9. Барилгын орц, гадна довжоо, налуу замын стандарт (Жишээ зураг)

- 7.6. Шатны гишгүүр, шатны налуу болон талбайд бариултай хашлага байх ёстой ба өндөр настан, хөгжлийн бэрхшээлтэй иргэдэд зориулсан шатны нэмэлт бариулыг төлөвлөнө. Шатны бариулын стандарт зай хэмжээг Зураг 10-т үзүүлэв.

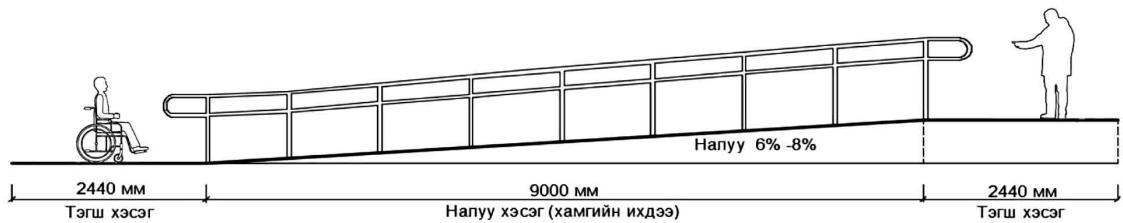

Зураг 10.Шатны нэмэлт бариулын стандарт (Жишээ зураг)

- 7.7. Явган хүний замын тодорхой зайнд налуу хэсэг хийх замаар өндөр хувьтай налуу дээрх хөдөлгөөнийг аюулгүй болгож болно. Явган хүний замыг тодорхой уртад 9000 мм интервалаар 6%-8%, 12000 мм интервалаар 5%-6% дагуу налуутай байхаар шаталсан хэлбэрээр төлөвлөнө. Налуу замыг халтирахаас сэргийлсэн барзгар гадаргуутай байхаар төлөвлөнө. Налуу нь 6%-с дээш тохиолдолд бариул нэмэлтээр төлөвлөнө. Явган хүний замын дагуу налуугийн зөвшөөрөгдөх хэмжээг Хүснэгт 3, Зураг 11-т үзүүлэв.

Хүснэгт 3.Дагуу налуугийн хэмжээ

Явган хүний замын дагуу налуу	Дагуу налуугийн урт
6% - 8%	9000 мм (9 м)
5% - 6%	12000 мм (12 м)
4% - 5%	15000 мм (15 м)

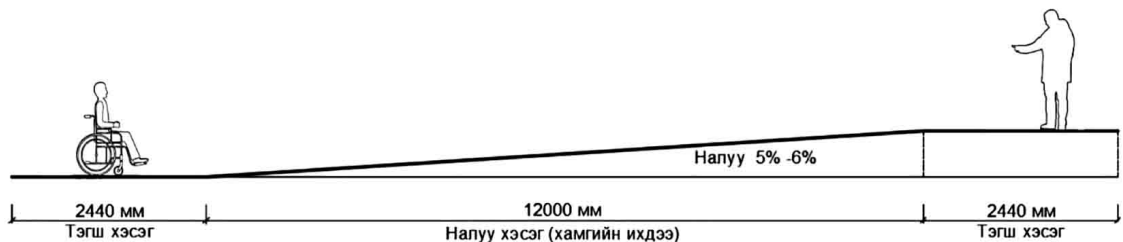

Зураг 11.Налуугийн хэмжээ (Жишээ зураг)

8. ЯВГАН ХҮНИЙ ЗАМ

- 8.1. Гудамж, замын сүлжээг тээврийн хэрэгсэл, дугуйтай ба явган зорчигчийн хөдөлгөөний эрчим, нутаг дэвсгэрийн зохион байгуулалт, орон зайн зохиомж, орчны барилга байгууламжийн байршил, архитектуртай уялдуулан, тасралтгүй нэгдсэн систем байхаар тооцож төлөвлөнө.
- 8.2. Ерөнхий боловсролын сургуулийн эдэлбэр газарт байрлах явган хүний зам нь нийтээр эзэмших зам талбай тул явган зорчигчийн аюулгүй байдлыг хангасан байх шаардлагатай. UCS 0901B:2022 стандартад нийцүүлэхээс гадна хүүхдийн орчин, харааны бэрхшээлтэй болон тэргэнцэртэй хүүхэд зорчих нөхцөлийг хангасан байна (Зураг 12).

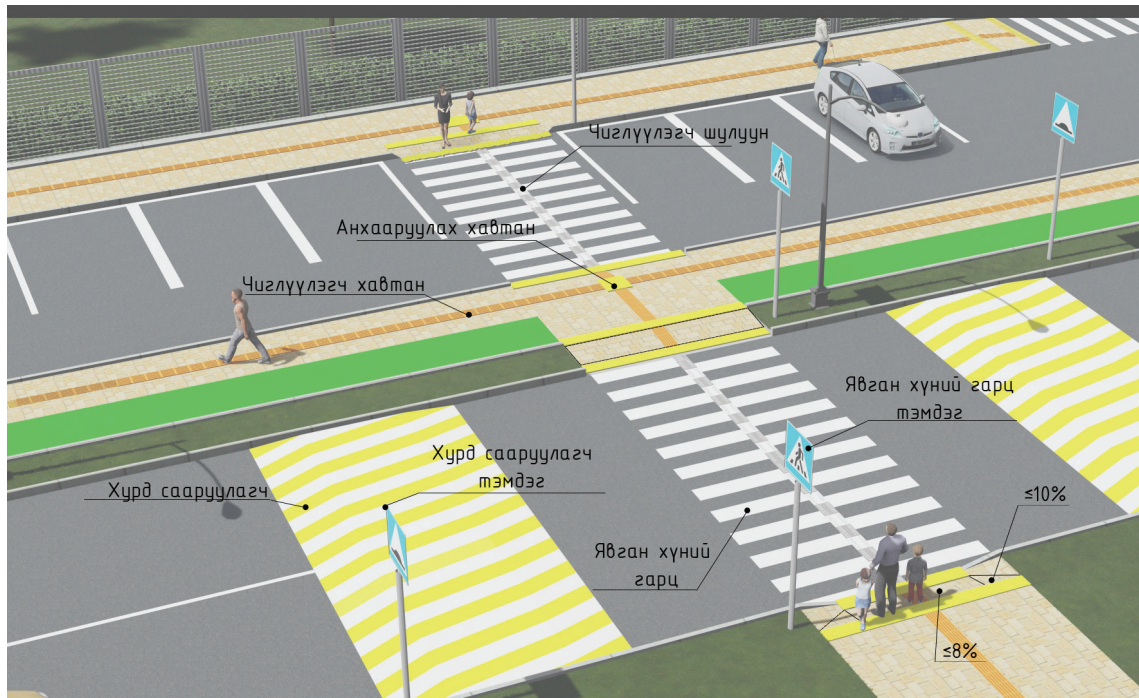

Зураг 12. Явган хүний замын стандарт (Жишээ зураг)

8.3. Явган хүний зам төлөвлөхөд дараах нийтлэг зарчмуудыг баримтална. Үүнд:

8.3.1. явган хүний зорчих өргөнийг (барилга байгууламжийн нүүрэн хэсэг, явган хүний зам, ногоон байгууламж) иж бүрэн төлөвлөх ба явган зорчигчдын хөдөлгөөний орон зай хангалттай байна;

8.3.2. явган хүний замын сүлжээ буюу явган хүний зам нь тасралтгүй үргэлжилсэн байна;

8.3.3. явган хүний замыг бие даан хөдөлгөөнд оролцох чадвартай явган зорчигчдоос гадна бусдын тусламж, хараа хяналтад явдаг хүүхэд, өндөр настан, хөгжлийн бэрхшээлтэй хүн зорчиход саадгүй буюу хүртээмжтэй байна;

8.3.4. явган зорчигчдын аюулгүй, ая тухтай орчныг бүрдүүлсэн байна;

8.3.5. явган замын хучилтын материал нь байгаль, цаг уур, орчны нөхцөлд тохирсон байна;

8.3.6. тэмдэг тэмдэглэгээ бүрэн бүтэн, маршрутын самбар ойлгомжтой байна.

8.4. Зорчигчийн аюулгүй байдлыг хангах зорилгоор явган хүний замыг авто тээврийн хэрэгсэл зорчих хэсгээс тусгаарласан хаалт, хашилт, түмбэ суурилуулна.

8.5. Сургуулийн бүсэд MNS 6423:2019 стандартын шаардлагыг хангасан байна.

9. АВТО ЗОГСООЛ

9.1. Зогсоолыг хот төлөвлөлт, явган хүний болон хөгжлийн бэрхшээлтэй иргэдэд зориулсан зам, автомашины хөдөлгөөний эрчим, зогсоолын эрэлттэй уялдуулан шинээр барих барилга байгууламжийн зураг төсөлд заавал тусгана.

9.2. Ерөнхий боловсролын сургуулийн эдэлбэр газрын аж ахуйн бүсэд тээврийн хэрэгслийн зогсоол төлөвлөнө. Сургуулийн эдэлбэр газарт байх авто зогсоолын талбайг Зураг 13-т үзүүлэв.

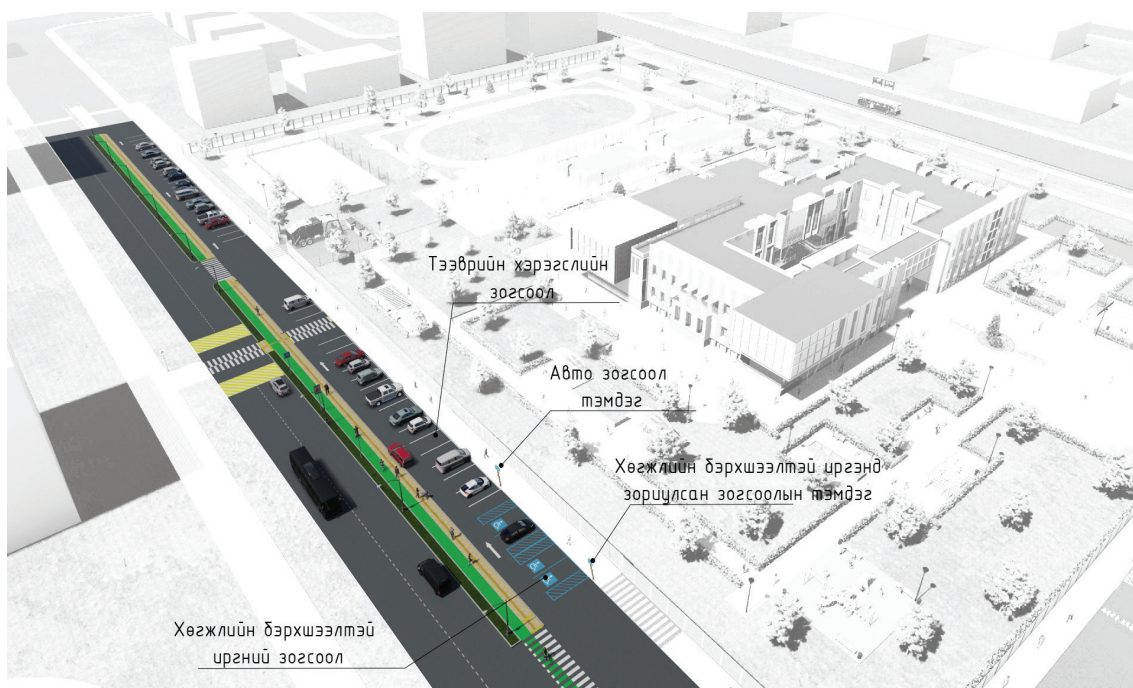

Зураг 13. Гадна авто зогсоолын ерөнхий харагдах байдал (Жишээ зураг)

9.3. Ерөнхий боловсролын сургуулийн барилгаас тухайн сургуульд хамааралтай авто зогсоол хүртэлх зайг авто тээврийн хэрэгслийн хүчин чадалтай уялдуулж төлөвлөнө. Зай хэмжээг Хүснэгт 4-д үзүүлэв.

Хүснэгт 4. Авто зогсоол хүртэлх зай, зогсоолын багтаамж

Зогсоолын багтаамж /тээврийн хэрэгслийн тоо/	Сургуулийн барилга хүртэлх зай /метр/
10	15
11-100	25
101-300	50

- 9.4 Зогсоолын талбай нь MNS 5342:2007, UCS 0902B:2022, БНБД 32-04-06 норм дүрмийн шаардлагын дагуу автомашин тавьж байрлуулахад зориулсан хатуу хучилт бүхий талбай байна.
- 9.5. Зогсоолын орц болон гарц дээр автомашины хурдыг хязгаарлах, явган зорчигчдын аюулгүй байдлыг хангах зорилгоор хурд сааруулагч байрлуулна.
- 9.6. Явган хүний зам руу тээврийн хэрэгсэл нэвтрэх болон явган зорчигчдын хөдөлгөөний зурвасыг тээврийн хэрэгсэл хаахаас урьдчилан сэргийлэхийн тулд явган хүний замаас зогсоолын хэсгийг тусгаарлах хаалт хашилт суурилуулна.
- 9.7. Авто тээврийн хэрэгсэл байрлуулах зогсоолын байрлалыг цагаан зураасаар, аюулгүйн тэмдэглэгээг шар зураасаар стандартын дагуу тус тус тэмдэглэнэ.
- 9.8. Барилга байгууламжийн гадна зогсоолд хөгжлийн бэрхшээлтэй иргэнд зориулсан авто зогсоолыг төлөвлөх бөгөөд тухайн зогсоолын хүчин чадлаас хамааруулан Хүснэгт 5-д заасны дагуу тооцож төлөвлөнө.

Хүснэгт 5.Хөгжлийн бэрхшээлтэй иргэнд зориулсан авто зогсоолын норматив

	Зогсоолын тоо	Нийт зогсоолд эзлэх хувь, зогсоолын тоо
1	100 хүртэл	4% буюу 1 -ээс багагүй
2	101 - 200 хүртэл	3%
3	201 - 1000 хүртэл	2%
4	1000 -аас дээш	100 машин тутамд 1%, нэмж 20 машинаас ихгүй

9.9. Хөгжлийн бэрхшээлтэй иргэдийн тээврийн хэрэгсэл байршуулахад зориулсан зогсоолыг явган хүний гарц болон сургуулийн барилгад ойр байхаар төлөвлөнө.

9.10. Хөгжлийн бэрхшээлтэй иргэнд зориулсан авто зогсоолыг барилга байгууламжийн гол орц, хаалга хүртэл хамгийн ойр боломжит зайд төлөвлөх бөгөөд зогсоолын талбайд тусгай өнгө бүхий “Тэргэнцэртэй иргэн” замын тэмдэг тэмдэглэлээр ялгасан байна (Зураг 14).

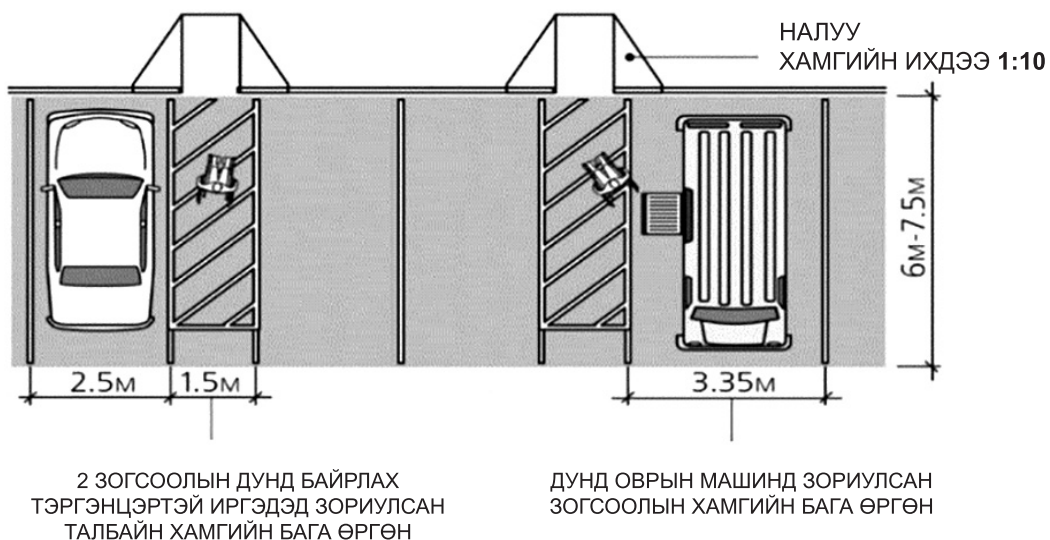

Зураг 14.Хөгжлийн бэрхшээлтэй иргэдэд зориулсан зогсоол, хүртээмжтэй зогсоолын хэмжээ (Жишээ зураг)

10. УНАДАГ ДУГУЙН ЗАМ, ЗОГСООЛ

- 10.1. Унадаг дугуйн зогсоолыг байгуулах, зогсоолын хүчин чадал, тавих шаардлагыг “Унадаг дугуйн замын төлөвлөлт, хучилтад тавих ерөнхий шаардлага” UCS 0903B стандартын дагуу төлөвлөнө.
- 10.2. Унадаг дугуйн зогсоол ил задгай байрлах тохиолдолд саравчтай байна.
- 10.3. Унадаг дугуйн замын тэмдэг, тэмдэглэгээ нь MNS 4597:2014 стандартын дагуу хийгдэнэ. Унадаг дугуйн замын хөдөлгөөний аюулгүй байдлыг хангах зорилгоор тухайн замын төрөл, ангилал, гудамжны хөдөлгөөний нөхцөл байдлаас хамааруулан унадаг дугуйн замын хашилт ба чиглүүлэх хэрэгсэл ашиглаж болно (Зураг 15).

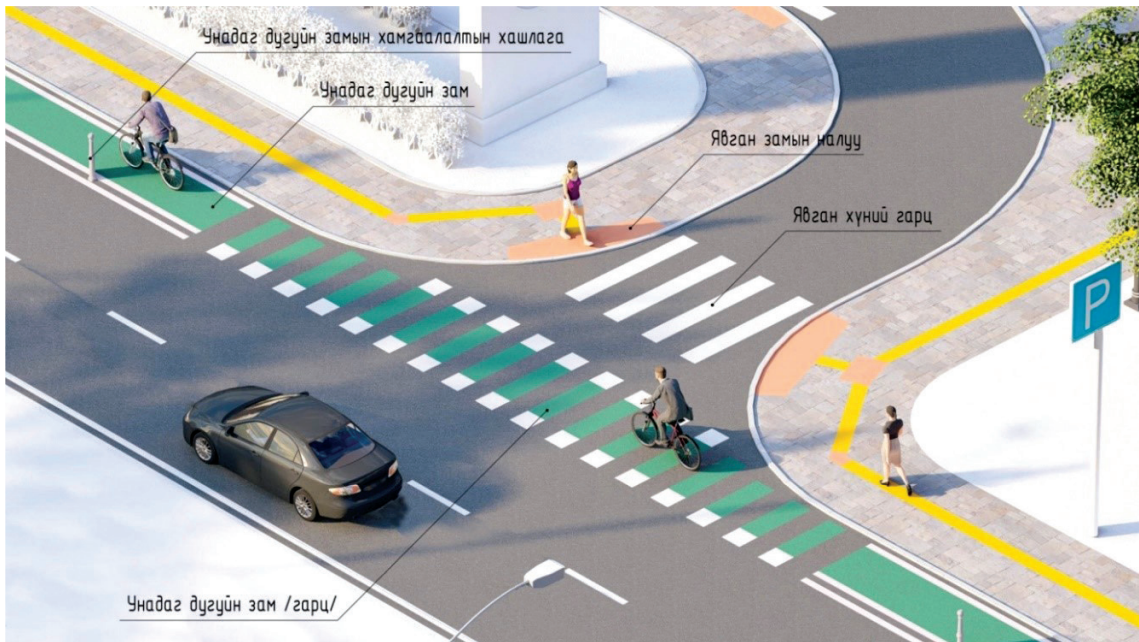

Зураг 15. Унадаг дугуйн зам (Жишээ зураг)

- 10.4. Ерөнхий боловсролын сургуулийн гадна талбайд дугуйн замын зорчих хэсгийн өргөн хамгийн багадаа 2 м байна. Унадаг дугуйн замын хучилт нь Монгол орны цаг уурын нөхцөлд зохицсон, зөөлөн, халтиргаа багатай байна.
- 10.5. Ерөнхий боловсролын сургуулийн унадаг дугуйн зогсоолыг ил болон далд төлөвлөнө. Ил төлөвлөх тохиолдолд саравчтай байна.
- 10.6. Унадаг дугуйн зогсоолыг ил задгай, саравчтай, мөн битүү байгууламжид байгуулж болох бөгөөд Зураг 16-д заасан зай хэмжээний шаардлагыг хангасан байна.



Зураг 16. Унадаг дугуйн зогсоолын төлөвлөлт (Жишээ зураг)

11. НОГООН БАЙГУУЛАМЖ, ЦЭЦЭРЛЭГЖҮҮЛЭЛТ

- 11.1. Мод бут сөөг зэрэг ногоон байгууламжийг архитектурын бага хэлбэрийн элементүүд болох сандал, саравч, хөшөө дурсгал, усан оргилуур гэрлийн шон зэрэгтэй зохицуулан ландшафт архитектурын уран шийдэл гарган төлөвлөх нь зохистой.
- 11.2. Сургуулийн гадна орчны ногоон байгууламж, цэцэрлэгжүүлэлт, амрах талбайн хэмжээг эдэлбэр газарт тогтоосон нормын дагуу төлөвлөх ба сургуулийн сурагчдын аюулгүй байдлыг хангах зорилгоор өргөсгүй, элдэв хурц үнэргүй мод бут, сөөг ургамлыг сонгон тохижуулна (Зураг 17).

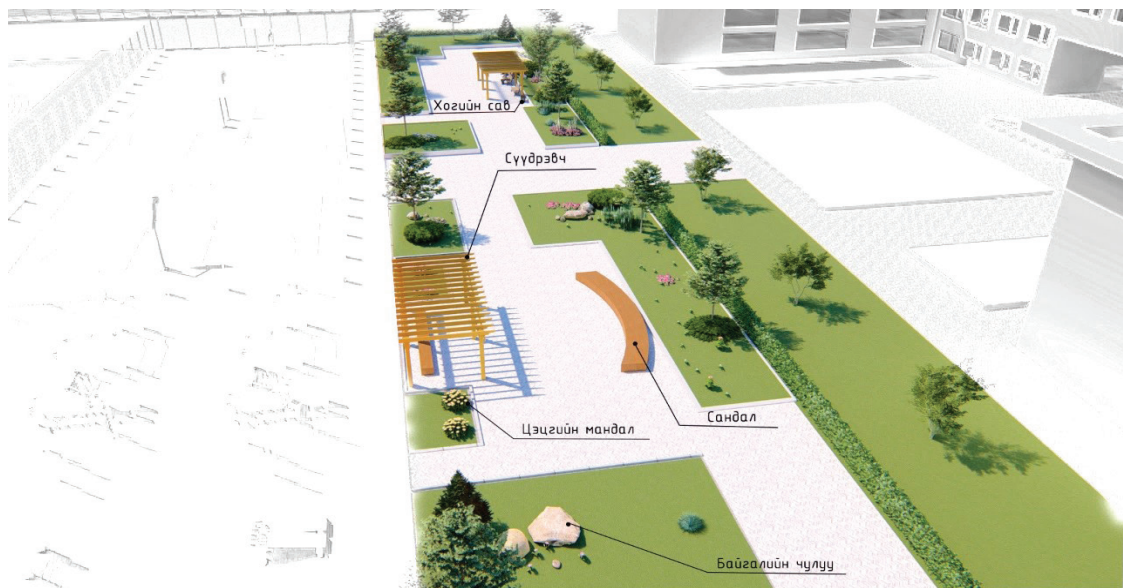

Зураг 17. Ногоон байгууламж бүхий амрах талбай (Жишээ зураг)

- 11.3. Модыг барилгын цонхноос 10 м-ийн зайд, бут, сөөгийг 5 м-ээс доошгүй зайтай тарьж суулгана.

- 11.4. Цэцэрлэгжүүлэлтийн зориулалт болон нар, салхины нөлөөлөл, агаарын бохирдолт, хөрсний нөхцөл зэрэг тухайн нөхцөл байдалтай уялдаатайгаар мод, сөөгийн нэр төрөл, тарих хэлбэрийг сонгон авна.
- 11.5. Ногоон байгууламж, цэцэрлэгжүүлэлтийг хийхдээ тухайн орчны болон барилга байгууламжийн загвар, дизайн, өнгө үзэмжид оновчтой тохируулан тохижуулна.
- 11.6. Мод, бут сөөгийг сүүдэрлэх, салхины хамгаалалт, гоо зүйн зохицол бий болгох зорилгоор төлөвлөх ба сургуулийн талбайн 7-15% -ийг мод, бут сөөг гэх мэт ургамал тарих зохимжтой (зүлэгт талбайг оруулаагүй).
- 11.7. Мод, бут сөөгийн титмийн хэлбэр, холтосны өнгө, цэцэглэлтийн хугацаа, жимс, ялгаруулах үнэр, зэрэг шинж чанар, биологийн онцлогийг харгалзан сургуулийн орчинд тусгайлан бэлтгэсэн талбайд сургалт судалгаа, танин мэдэхүйн зорилгоор төлөвлөж болно.

12. НИЙТИЙН ЭЗЭМШЛИЙН ЭД ХӨРӨНГӨ

- 12.1. Ерөнхий боловсролын сургуулийн гадна орчинд тав тух, орчны аюулгүй байдал, үндэсний стандарт, барилгын норм ба дүрэм болон хотын стандартын шаардлагад нийцсэн нийтийн эзэмшлийн эд хөрөнгийг байрлуулна.
- 12.2. Хотын гудамж, нийтийн эзэмшлийн зам талбайд байрлуулах нийтийн эзэмшлийн эд хөрөнгө нь тухайн гудамж болон ойролцоо орших барилгын архитектур дизайны онцлогт нийцсэн, өндөр чанартай, нэгэн төрлийн өнгө загвартай байвал зохино.

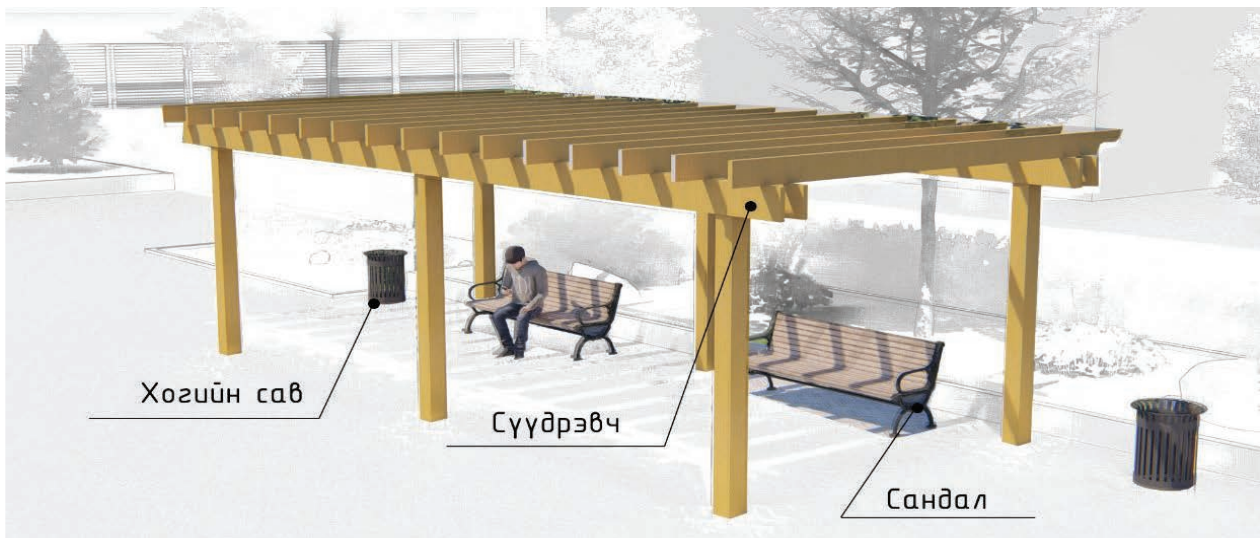

Зураг 18. Сургуулийн гадна орчин дахь нийтийн эзэмшлийн эд хөрөнгө (Жишээ зураг)

- 12.3. Нийтийн эзэмшлийн эд хөрөнгөд хамааран зүйлсийг Хүснэгт 6-д заасан бөгөөд “Нийтийн эзэмшлийн эд хөрөнгө”-д хамаарах Хотын стандартын удирдамж арга зүйн баримт бичгийн шаардлагад нийцсэн байвал зохино. Үүнд:

Хүснэгт 6. Нийтийн эзэмшлийн эд хөрөнгийн нэр хамаарах арга зүйн удирдамжийн дугаар

	Нийтийн эзэмшлийн эд хөрөнгийн нэр	Баримт бичгийн дугаар
1	Нийтийн бие засах газрын төлөвлөлт байгуулалтад тавих шаардлага	UCS 1401B
2	Нийтийн эзэмшлийн талбайд байгуулах усан оргилуурт тавих ерөнхий шаардлага	UCS 1402B
3	Хөшөө дурсгал, хүндэтгэлийн самбарт тавих ерөнхий шаардлага	UCS 1408B
4	Чийрэгжүүлэх талбайн төлөвлөлт, тоног төхөөрөмжид тавих ерөнхий шаардлага	UCS 1409B
5	Хүүхдийн тоглоомын талбайн ерөнхий шаардлага	UCS 1405B
6	Гадна мэдээллийн байгууламжид тавих ерөнхий шаардлага	UCS 1403B
7	Саравч, сүүдрэвчинд тавих ерөнхий шаардлага	UCS 1404B
8	Нийтийн эзэмшлийн гудамж зам талбайд байршуулах хогийн саванд тавих шаардлага	UCS 1406B
9	Нийтийн эзэмшлийн зам талбайн сандалд тавих ерөнхий шаардлага	UCS 1407B
10	Хашаа, хайс, хашлаганд тавих ерөнхий шаардлага	UCS 1410B

13. БИЕЙН ТАМИРЫН ТАЛБАЙД ТАВИХ ЕРӨНХИЙ ШААРДЛАГА

- 13.1. Ерөнхий боловсролын сургууль гадаа талбайдаа биеийн тамирын талбай төлөвлөж байгуулна.
- 13.2. Ерөнхий боловсролын сургуулийн гадна орчны спорт талбайг дараах төрлөөр тохижуулна (Зураг 19). Үүнд:
- 13.2.1. хөл бөмбөгийн талбай;
 - 13.2.2. чийрэгжүүлэлтийн талбай;
 - 13.2.3. гимнастик, хөнгөн атлетик;
 - 13.2.4. сагсан бөмбөгийн талбай;
 - 13.2.5. волейболын талбай.



Зураг 19. Биеийн тамирын жишиг талбай (Жишээ зураг)

- 13.3. Биеийн тамирын талбайн гадаргуу нь спортын төрлөөс хамааран резинэн, хатуу хучилттай, тусгай зориулалтын эсхүл уналтын хүчийг сааруулах элс, хайрга гэх мэт материалаар хийгдсэн байна.
- 13.4. Биеийн тамирын талбайг төлөвлөхдөө сургуулийн хүчин чадалд суурилан тооцох бөгөөд эдэлбэр газрын хэмжээ, сургалтын онцлогтой уялдуулан гадна тохижилтын талбайг сонгоно.
- 13.5. Ерөнхий боловсролын сургуулийн хүчин чадалд суурилан сургуулийн биеийн тамирын талбайн хувийн жинг тооцно. Талбайн хувийн жинг Хүснэгт 8-д 1 ээлжид суралцагчдын тоогоор үржүүлэн тооцно.
- 13.6. Биеийн тамирын талбайд байрлах хэрэглэгдэхүүн нь хүүхдийн эрүүл мэнд, амь насанд хохирол учруулахаас сэргийлсэн материалаар хийгдсэн суурийн бэхлэлт газрын гүнд техникийн шаардлагын дагуу аюулгүй байдлыг хангаж суурилагдсан байна.

Хүснэгт 7.Биеийн тамирын талбайн хэмжээ

Суралцагчдын тоо	Биеийн тамирын талбай /м²/
40 - 400	80 - 800
400 - 500	800 – 1000
500 - 600	1000 – 1200
600 - 800	1200 – 1600
800 -1100	1600 – 2200
1100 -1500	2200 – 3000
1500 - 2000	3000 - 4000
2000-аас дээш	4000-дээш

14. БАЙГУУЛЛАГЫН НЭРИЙН ТЭМДЭГ, БАЙРШЛЫН МЭДЭЭЛЭЛ

- 14.1. Ерөнхий боловсролын сургуулийн гадна хаягийг “Төрийн байгууллагын нэрийн тэмдэг, байрлуулах удирдамж” UCS 2101А-ийн дагуу хийж байрлуулна. Байгууллагын нэрийн тэмдгийн загвар, хэмжээнд тавих шаардлагыг Зураг 20-д үзүүлэв.

Байгууллагын төрөл: Нийслэлийн иргэдийн төлөөлөгчдийн хурлын тэргүүлэгчид, Нийслэлийн засаг даргын тамгын газар, Улаанбаатар хотын захирагчийн ажлын алба, Улаанбаатар хотын захирагчийн харьяа байгууллага, Нийслэлийн засаг даргын хэрэгжүүлэгч агентлаг, харьяа байгууллагууд;

Самбар: Хөх цэнхэр өнгөтэй

Бичвэр: Цагаан өнгөтэй

Материал: Нерж материалтай



Зураг 20. Байгууллагын нэрийн тэмдэг (Жишээ зураг)

- 14.2. Байгууллагын нэр, байршлын мэдээллийн самбарыг “Хотын стандарт - Мэдээллийн самбар” UCS 1401C -ийн дагуу хийж барилгын гадна талд гол хаалганы ойролцоо, барилгын дотор талд угтах үйлчилгээний хэсэг мөн цахилгаан шатны хэсэгт байрлуулна.
- 14.3. Самбарын бичвэр нь харагдахуйц, гаргацтай, өөрөөсөө буюу гаднаас гэрэлтүүлэгтэй, аудио болон дүрст видео төхөөрөмжөөр тоноглогдсон байж болно. Самбарын жишиг загварыг Зураг 21-т үзүүлэв.

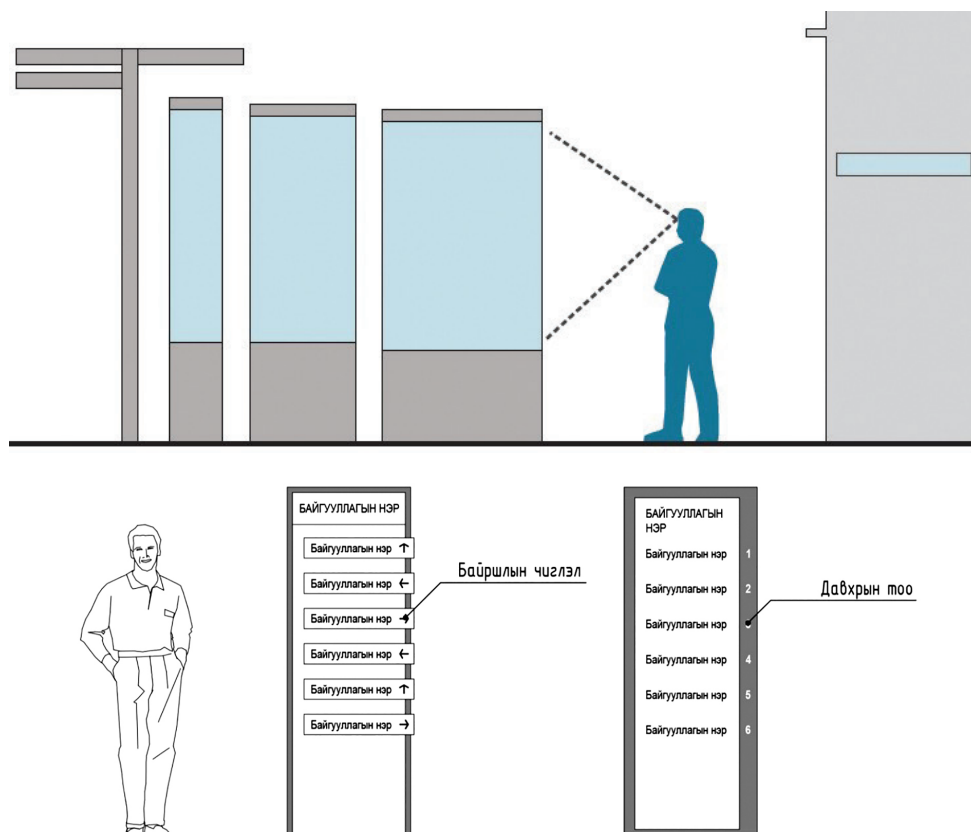

Зураг 21. Байгууллагын мэдээллийн самбар (Жишээ зураг)

15. БАРИЛГА БАЙГУУЛАМЖИЙН НЭРИЙН БИЧВЭР

- 15.1. Ерөнхий боловсролын сургуулийн нэр нь гадна хана, дээврийн хэсэгт нь том хэмжээгээр бичих буюу биет хэлбэрээр байрлуулж болох бөгөөд нэрийн бичвэрт “Гудамж, зам, талбай, үл хөдлөх эд хөрөнгийн хаягийн тэмдэглэгээнд тавих ерөнхий шаардлага” MNS 5283 болон “Байгууллагын нэрийн тэмдэг, нэрийн бичвэр байрлуулах удирдамж” UCS 2101A -ийг мөрдлөг болгоно (Зураг 22).
- 15.2. Ерөнхий боловсролын сургуулийн гадна орчинд иж бүрэн тохижилт хийж байгаа тохиолдолд нэрийн бичвэрийг сургуулийн орох хаалганы дэргэд архитектурын нэмэлт байгууламж болгон байрлуулж болно.
- 15.3. Барилгын гадна талд байрлуулах байгууллагын нэрийн бичвэрийг “Монгол хэл бичгийн боловсролыг сайжруулах арга хэмжээний тухай” (Засгийн газрын 2013 оны 37-р тогтоол) тогтоолын дагуу Монгол хэл /кирилл/-ээр үг, үсгийн алдаагүй бичих бөгөөд Монгол бичиг /уйгуржин/-ээр бичиж болно.
- 15.4. Шаардлагатай тохиолдолд байгууллагын нэрийн бичвэрийг англи хэлээр бичиж болох бөгөөд англи хэл дээрх бичвэр нь монгол бичвэрийн доод талд байрлаж, түүнээс 2 дахин бага өндөртэй байх, эсхүл Монгол /кирилл/ бичвэрийн зүүн гар талд байрлаж, түүнтэй ижил өндөртэй байна.



Зураг 22. Байгууллагын нэрийн бичвэр (Жишээ зураг)

- 15.5. Гадна хаягийн байгууламжийн бичвэрийг Засгийн газрын 2013 оны 37 дугаар тогтоолын 5 дахь заалтын дагуу Монгол хэл /кирилл/-ээр үг, үсгийн алдаагүй бичих бөгөөд Монгол бичиг (уйгуржин)-ээр бичиж болно.
- 15.6. Гадна талд байрлуулсан нэрийн бичвэр нь гадна талаасаа аль эсхүл дотор талаасаа гэрэлтүүлэгтэй байж болно.
- 15.7. Байгууллагын нэрийн бичвэрийг байрлуулахдаа цахилгаан болон барилга угсралтын аюулгүй ажиллагааны талаарх холбогдох норм, стандартыг баримтлах ба байрлуулахдаа бичвэр нь тухайн барилга болон хөрш зэргэлдээ объектын цонх, хаалга, үзэгдэх орчныг халхлахгүй байна
- 15.8. Нэрийн бичвэр нь барилгын үндсэн хийц, бүтээц, гадна фасадын бүрэн бүтэн байдлыг алдагдуулахгүй байхын зэрэгцээ хууль ёсны эзэмшигч, ашиглагч нараас албан ёсоор зөвшөөрөл авсан байна.
- 15.9. Байгууллагын нэрийн бичвэр нь утга төгөлдөр, ойлгогдохуйц, өнгө дизайн сайтай, хотын үзэмжид нийцсэн, орчин үеийн технологийн шийдлийг ашигласан байх бөгөөд ашиглагч байгууллагын зүгээс арчилгаа засвар, үйлчилгээг хийж, өнгө үзэмж бүрэн бүтэн байдлыг тогтмол хангуулна.

16. ХОГ ХАЯГДАЛ ТҮР ХАДГАЛАХ ЦЭГ

- 16.1. Сургуулийн хог хаягдал түр хадгалах цэг нь хана, хашаагаар тусгаарласан хаалттай, битүүмжлэл сайтай, хог ангилж хийх боломжтой, сургуулийн барилга байгууламжаас 30 метрээс, усны эх үүсвэрээс 100 метрээс багагүй зайд зонхилох салхины доод зүгт байрлана.
- 16.2. Хог хаягдал түр хадгалах цэг рүү орох хог ачих зориулалт бүхий тусдаа орц, гарцтай байхаар төлөвлөнө (Зураг 23).
- 16.3. Хогийн саванд хог хаягдлыг ангилан хаях бөгөөд ангиллын дагуу өнгө, тэмдэг, тэмдэглэгээтэй байна.



Зураг 22. Хог хаягдал цуглуулах цэг (Жишээ зураг)

- 16.4. Хог хаягдал цуглуулах савнууд нь цаасан дахивар болон бусад хог хаях зориулалтыг заасан олон улсад хэрэглэгддэг мэдээлэх тэмдэгтэй байх ба хог хаягдлыг ангилах, ачих, цуглуулах технологид нийцсэн байх шаардлагатай (Зураг 23).



Зураг 23. Ангилан ялгах тэмдэг бүхий хогийн сав (Жишээ зураг)

- 16.5. Энгийн хог хаягдлыг ангилах, цуглуулах, тээвэрлэх, дахин боловсруулах, сэргээн ашиглах, устгах, булшлах үйл ажиллагаанд тавих ерөнхий шаардлага (Байгаль орчин аялал жуулчлалын сайдын 2018 оны А/443 дугаар тушаал)-ын дагуу ангилж, MNS 5344:2011 стандартын дагуу тээвэрлүүлнэ.

- 16.6. Энгийн хог хаягдлыг зориулалтын, битүүмжлэлтэй, аюулгүй ажиллагааны шаардлага хангасан тээврийн хэрэгслээр тээвэрлэнэ.
- 16.7. Хог ачих талбай тэгш гадаргуутай, хонхор гүдгэргүй, хучилттай, автомашин ба механизм эргэх, тойрох, өргөх хөдөлгөөн хийхэд саадгүй байна.

17. ЗАМ, ТАЛБАЙН ГЭРЭЛТҮҮЛЭГ

- 17.1. Гэрэлтүүлэг нь хот суурин газар, барилга байгууламжийн орчны өнгө төрхөд ихээхэн нөлөөлдөг учраас зураг төсөл гүйцэтгэхээс эхлүүлэн архитектур, дизайны үзэл баримтлалтайгаар төлөвлөнө.
- 17.2. Гэрэлтүүлгийн төрөл ангилал, ган багана, өнгө, суурилуулах техник Монгол Улсын үндэсний стандарт “Гэрэлтүүлгийн ган багана. Техникийн шаардлага” MNS2568 болон “Нийтийн эзэмшлийн гудамж, зам, талбайд байршуулах гэрэлтүүлгийн тоног төхөөрөмжид тавих шаардлага” UCS 1901B -ийг мөрдлөг болгоно.
- 17.3. Гэрэлтүүлгийн ган баганыг суурилуулахдаа гудамжны ногоон байгууламжийн мод, бутны хэмжээ, тэдгээрийн байршил, ургалтын хэв маягийг анхаарах шаардлагатай.
- 17.4. Гудамжны архитектур, гоо зүйг бий болгох үүднээс гэрэлтүүлэг, гэрэлтүүлгийн шон, толгой, хүзүү нь гудамжны бусад тавилгатай өнгө, загвар, дизайны уялдаатай, нэгдсэн хослол байх ёстой (Зураг 24).



Зураг 24. Гадна орчны гэрэлтүүлэг (Жишээ зураг)

18. ЕРӨНХИЙ БОЛОВСРОЛЫН СУРГУУЛИЙН ГАДНА ХЯНАЛТЫН КАМЕРЫН СИСТЕМ

- 18.1. Сургуулийн орчмын бүсэд хөдөлгөөний аюулгүй байдлыг хянах, мэдээлэх зорилгоор MNS 6423:2019 стандартын шаардлагыг хангасан теле хяналтын камерыг MNS 6444:2014 стандартын дагуу суурилуулна.
- 18.2. Хяналтын камерын системийг суурилуулж байнгын видео тандалт хийх нь аюулгүй байдлыг хангах, хамгаалах хамгийн үр дүнтэй аргын нэг бөгөөд энэ үйл ажиллагааг хэрэгжүүлэхдээ хувь хүний нууцыг хадгалж тэдний эрхийг зөрчихгүй байхад онцгойлон анхаарах нь чухал.

- 18.3. Хяналтын камер байршуулсан газруудад таних тэмдгийг байршуулах шаардлагатай бөгөөд олон улсад хэрэглэгддэг тэмдэглэгээг ашиглана (Зураг 25).



Зураг 25. Хяналтын камер тэмдэг (Жишээ зураг)

- 18.4. Хяналтын камер нь дууны, дүрсний, мэдээллийг цуглуулах, хадгалах, ашиглах боломж бүхий хөдөлгөөнт болон суурин дүрс бичлэгийн техник, хэрэгсэл нь Монгол Улсын “Барилга, орон сууц, гудамж талбайд тавих хяналтын камер, Ерөнхий шаардлага /MNS 6423:2013/, Аж ахуйн үйл ажиллагааны тусгай зөвшөөрлийн тухай хуулийн 11.1.6 -т заасан шаардлага болон олон улсын “IP67 стандарт” -д нийцсэн байна.

19. ЗАМЫН ХӨДӨЛГӨӨНИЙ АЮУЛГҮЙ БАЙДАЛ

- 19.1. Сургуулийн бүсэд авто замын хөдөлгөөний аюулгүй байдлыг хангахдаа хөдөлгөөний эрчим ихтэй замаас тусгаарлан, сургуулийн бүсэд орох орц, гарцыг зохистой байрлалд төлөвлөнө.
- 19.2. Сургуулийн бүсэд байрлах авто замд Монгол Улсын замын хөдөлгөөний аюулгүй байдлын тухай хууль, холбогдох дүрэм, стандартад заасны дагуу тэмдэг, тэмдэглэгээ, хэрэгслийг заавал суурилуулна.
- 19.3. Сургууль орчмын авто зам, талбай, авто зогсоол, гарц гарамтай хэсэгт замын хөдөлгөөний дүрэм болон (MNS 4596 :2014), (MNS 6444 :2014), (MNS 5968:2009) гэх зэрэг стандартад заасны дагуу хэвтээ болон босоо тэмдэг, тэмдэглэгээг бүрэн бүтэн байршуулж, хүүхдийн хөдөлгөөний аюулгүй байдлыг хангана (MNS 6782:2019)

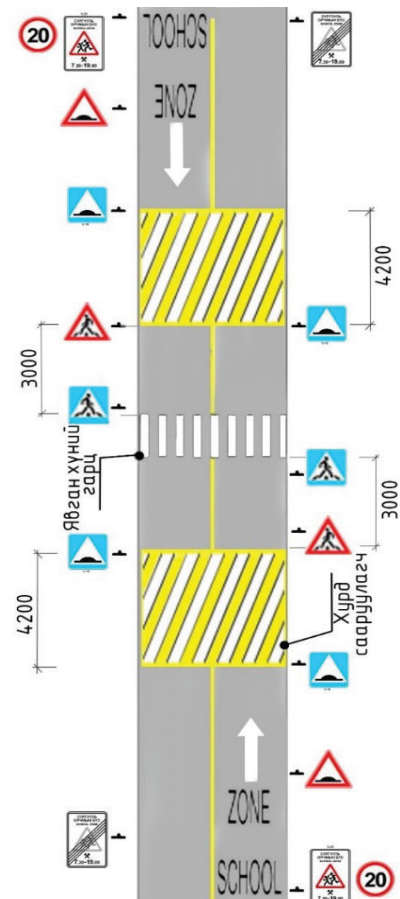



Зураг 26. Сургууль орчмын бүсийн замын хөдөлгөөн, тэмдэг тэмдэглэгээ (Жишээ зураг)

19.4 Сургуулийн бүсийн ойр орчмын замд тээврийн хэрэгслийн хурд, хөдөлгөөний журмыг зохицуулах аюулгүй орчныг бүрдүүлэх, замын хөдөлгөөнд оролцогчийн зам тээврийн ослоос урьдчилан сэргийлэх, ослоос үүдэн гарах хохирлыг багасгах зорилгоор Хүснэгт 8-д тусгасан авто замын тэмдгийг суурилуулна.

Хүснэгт 8. Сургуулийн бүсэд суурилуулах авто замын тэмдэг

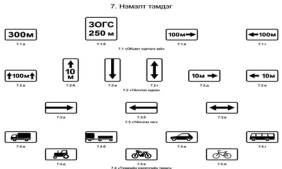
 <p><i>Зураг 27. Сургууль орчмын бүс 5.25 (Жишээ зураг)</i></p>	<p>Сургууль орчмын бүс дотор тогтоосон хөдөлгөөний журмыг баримтлах нутаг дэвсгэрийг мэдээлнэ. Уг нутаг дэвсгэр рүү орох хэсэг бүрийн шууд өмнө байрлуулна. (MNS 4596:2014) Сургуулийн бүсээс өмнө дор хаяж 200 мм-ийн наана байрлуулна. (MNS 6444:2014)</p>
 <p><i>Зураг 28. Сургууль орчмын бүсийн төгсгөл 5.26 (Жишээ зураг)</i></p>	<p>5.25 тэмдгээр тэмдэглэсэн нутаг дэвсгэр (замын хэсэг)-ээс гарч байгааг мэдээлэхэд хэрэглэнэ. (MNS 4596 :2014) Сургууль орчмын бүс доторх огтлолцсон зам төгсөхөд (5.25, 5.26) тэмдгийг сургуулийн бүсэд тууш зам дээр Т хэлбэрийн уулзварын төгсгөлийн эсрэг талд байрлуулна (MNS 6444 :2014).</p>
 <p><i>Зураг 29. Явган хүний гарц 5.19 (Жишээ зураг)</i></p>	<p>5.19.а, 5.19.б «Явган хүний гарц» тэмдгүүдийг зорчих хэсгээр явган зорчигч хөндлөн гарахад зориулсан газрыг мэдээлэхэд хэрэглэнэ. 5.19.а тэмдгийг замын зүүн гар талд, 5.19.б тэмдгийг баруун гар талд байрлуулна. Тэмдэглэлтэй гарц дээр 5.19.а, 5.19.б тэмдгийг тухайн гарцын хилээс 1 м-ээс холгүй зайд байрлуулна (MNS 4596 :2014).</p>
 <p><i>Зураг 30. Хурд сааруулагч 5.18 (Жишээ зураг)</i></p>	<p>Тээврийн хэрэгслийн хурдыг сааруулах зориулалт бүхий хиймэл бартааг мэдээлнэ. Хурд сааруулагчийн өмнө байрлуулна (MNS 5968:2009).</p>
 <p><i>Зураг 31. Хурд сааруулагч 1.17 (Жишээ зураг)</i></p>	<p>Зорчих хэсэг дээр тээврийн хэрэгслийн хурдыг сааруулах зориулалт бүхий хиймэл бартаа байгааг анхааруулна. Хурд сааруулагч тавигдсан газраас 50-100 метрт байрлуулна (MNS 5968:2009).</p>

 <p><i>Зураг 32.Хурдны хязгаар 2.24 (Жишээ зураг)</i></p>	<p>Сургуулийн бүс дэх тээврийн хэрэгслийн хөдөлгөөнийг ерөнхий боловсролын болон тусгай сургууль, цэцэрлэг ажиллах өдрүүдэд, цагт 20 км/ц-ээс хэтрүүлэхгүй байна (MNS 6444 :2014). 2.24 тэмдгүүдийн үйлчлэх хүрээ нь байрласан газраасаа эхний уулзвар хүртэл, уулзваргүй замд суурин газраас гарах хүртэл хүчинтэй байна. (МУЗХД)</p>
 <p><i>Зураг 33.Хүүхэд 1.19 (Жишээ зураг)</i></p>	<p>Зорчих хэсэг рүү хүүхэд гэнэт орж ирж болзошгүй хэсгийг анхааруулна. Замын зэргэлдээх сургуулийн орчны дэргэдүүр явж өнгөрөх замын хэсгийн өмнө болон бага насны хүүхдүүд байнга зам хөндлөн гардаг хэсгийн өмнө явган хүний гарц байгаа эсэхээс үл хамааруулан байрлуулна (MNS 6444 :2014).</p>
 <p><i>Зураг 34.Нэмэлт тэмдэг 7.2а (Жишээ зураг)</i></p>	<p>1.19 тэмдгийг давтан тавьж хэрэглэнэ. Давтан тавих тэмдгийг 7.2.а нэмэлт тэмдгийн хамт аюултай хэсгийн эхлэлийн шууд өмнө байрлуулах бөгөөд уг нэмэлт тэмдгээр тухайн хүүхдийн байгууллагын орчны дэргэдүүр явж өнгөрсөн замын хэсэг буюу хүүхдүүд байнга зам хөндлөн гардаг хэсгийн үргэлжлэх зайг заана (MNS 6444:2014).</p>
 <p><i>Зураг 35.Унадаг дугуйн зам нийлнэ 1.20 (Жишээ зураг)</i></p>	<p>Унадаг дугуйн замтай огтлолцсон хэсэгт ойртож байгааг анхааруулна. 1.20 тэмдгийг 4.4 тэмдэг бүхий унадаг дугуйн зам (уулзвараас өөр хэсэгт) зорчих хэсэгтэй огтлолцсон бэлчрийн өмнө байрлуулна (MNS 6444 :2014).</p>
 <p><i>Зураг 36.Унадаг дугуйн зам 4.4 (Жишээ зураг)</i></p>	<p>Зөвхөн унадаг дугуй, мопедын хөдөлгөөнийг зөвшөөрөхөөс гадна Замын хөдөлгөөний дүрмийн 5.1-д заасны дагуу явган зорчигчийн хөдөлгөөнийг мөн зөвшөөрнө.</p>

19.5 Замын тэмдгийг байрлуулах, суурилуулахдаа замын зорчих хэсгээс 0.5-2м, 2-4м өндөртэй суурилуулна (MNS 4596:2014). Суурилуулах зааврыг Зураг 37-д тусган харуулав.

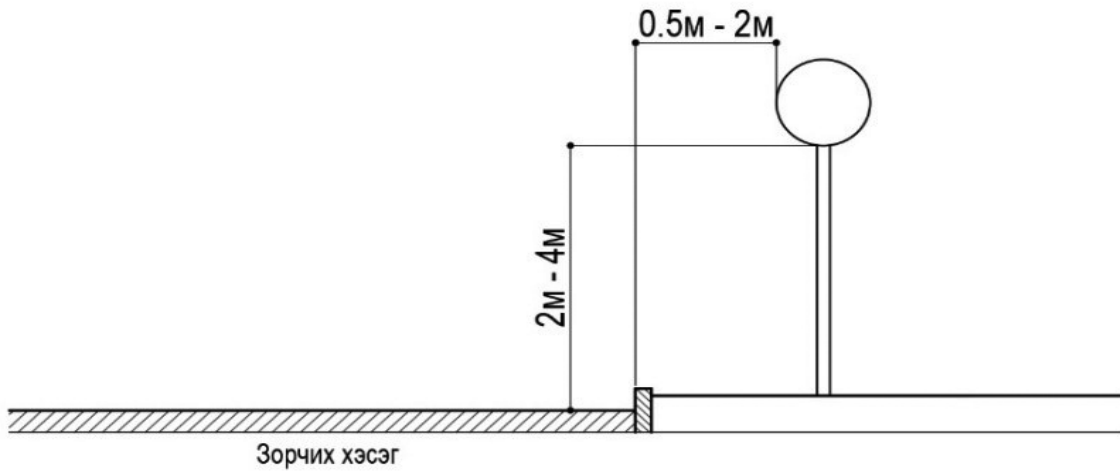

Зураг 37. Замын босоо тэмдэг суурилуулах (Жишээ зураг)

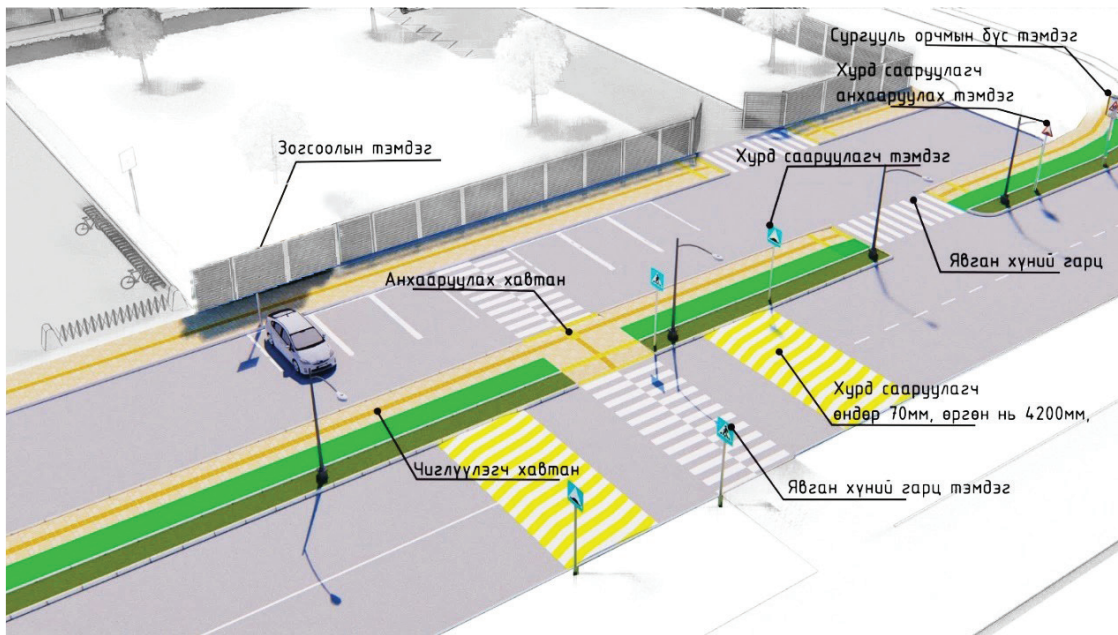

Зураг 38. Сургуулийн бүс дэх хурд сааруулагч (Жишээ зураг)

- 19.6. Замын хөдөлгөөнд оролцож буй тээврийн хэрэгслийн хэрэгслийг хурд хэтрүүлэхээс сэргийлэх, хурдыг хязгаарлах зорилгоор тодорхой хэсэг газар хурд сааруулагчийг байршуулна. Явган хүний гарцаас 3000мм зайтай байна (MNS 5968:2009). Хурд сааруулагчийн өндөр 70мм, өргөн нь 4200 мм, урт нь зорчих хэсгийн өргөнтэй тэнцүү байна (Зураг 38).

20. ГАМШГААС ХАМГААЛАХ АРГА ХЭМЖЭЭ

- 20.1. Сургуулийн барилга нь багш, албан хаагч, суралцагчдын эрүүл мэнд, амь нас, эд хөрөнгө, хүрээлэн байгаа орчинд аюул учруулахгүй, бат бэх тогтвортой, галын аюулаас урьдчилан сэргийлэх, хамгаалах, хор хөнөөлийг хязгаарлах нөхцөлийг хангасан байна. (MNS 6782:2019).
- 20.2. Барилга байгууламж, тээврийн хэрэгсэл гал түймэр унтраах анхан шатны багаж, хэрэгслээр хангагдсан байна. Анхан шатны багаж, хэрэгслийг өөр зориулалтаар ашиглахыг хориглоно (Галын аюулгүй байдлын тухай хууль 19.3), (Хүснэгт 9).

Хүснэгт 9. Гал унтраах анхан шатны багаж

 <p>Зураг 39. Галын дохиолол (Жишээ зураг)</p>	 <p>Зураг 40. Ослын гарц (Жишээ зураг)</p>
 <p>Зураг 41. Галын гидрант (Жишээ зураг)</p>	 <p>Зураг 42. Хүрз, царил (Жишээ зураг)</p>
 <p>Зураг 43. Галын хор (Жишээ зураг)</p>	

- 20.3. Сургуулийн барилга байгууламж нь цахилгаан хангамж, эрчим хүчний найдвартай эх үүсвэртэй байх бөгөөд аянга зайлуулагч газардуулгатай байна.
- 20.4. Сургуулийн барилгын дээвэрт харилцаа холбооны антен, тоног төхөөрөмж байрлуулахыг хориглоно.



Зураг 44. Сургуулийн бүсэд байрлах цугларах талбай (Жишээ зураг)

20.5. Болзошгүй газар хөдлөлтийн гамшгаас хамгаалах, иргэд олон нийтийн аюулгүй байдлыг хангах зорилгоор нийслэлийн нутаг дэвсгэрт гамшгийн үед түр цугларах цэгийг гадна талбайд төлөвлөнө. Сургуулийн бүсэд цугларах талбай нь сургуулийн амрах талбай болно.

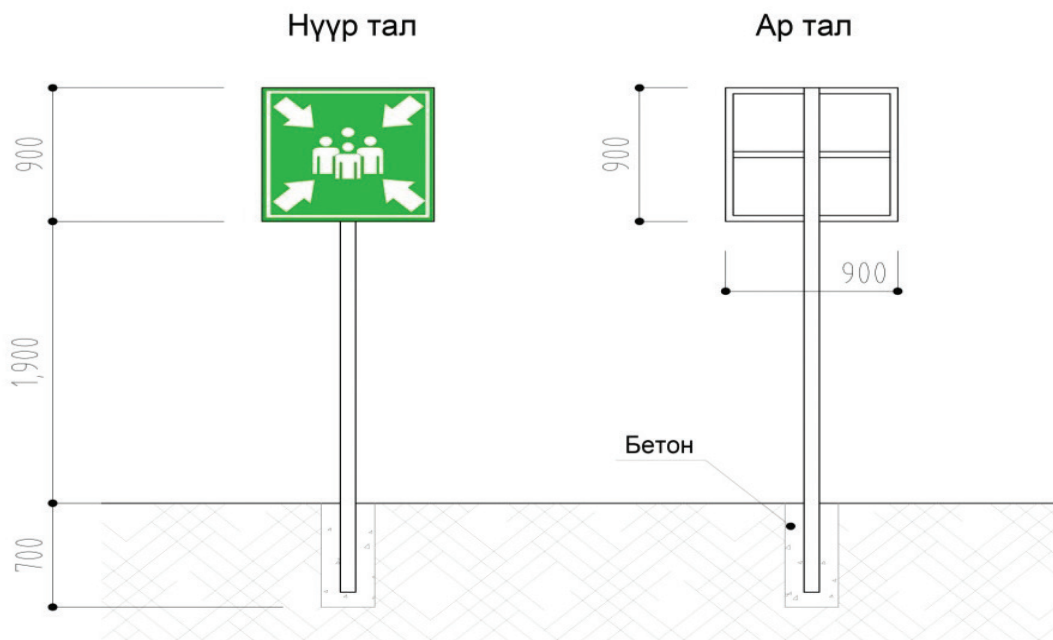

Зураг 45. Түр цугларах аюулгүй талбай тэмдэг, суурилуулах схем (Жишээ зураг)

21. ЕРӨНХИЙ БОЛОВСРОЛЫН СУРГУУЛИЙН АЖ АХУЙН БҮС

- 21.1. Аж ахуйн бүсэд зорь, худаг, уурын зуух, под станц, гарааш, авто зогсоолтой тохиолдолд тухайн бүсэд нэвтрэхийг хориглосон болон аюултай болохыг анхааруулсан тэмдэг, тэмдэглэгээтэй, хүүхэд авирах, шургах боломжгүй байхаар төлөвлөнө.
- 21.2. Зам нь хатуу хучилттай, 20 тонны даацтай галын машин зорчих боломжтой байх ба 1 орцыг аж ахуйн зориулалтаар ашиглахаар тооцно.
- 21.3. Аж ахуйн зориулалттай бүсийг суралцагчдын тоотой уялдуулан эдэлбэр газарт төлөвлөнө. Талбайн хэмжээг Хүснэгт 10-д үзүүлэв.

Хүснэгт 10. Аж ахуйн бүсийн талбайн хэмжээ

Суралцагчдын тоо	Аж ахуйн зориулалтын талбай /м ² /
120	36
120 - 500	150
500 - 800	240
800 -1100	330
1100 -1600	480
1600 - 2000	600
2000-аас дээш	600-дээш

22. СУРГУУЛИЙН ОРЧНЫ ГАДНА ТАЛБАЙН ТОХИЖИЛТ, АЮУЛГҮЙ БАЙДАЛ, АШИГЛАЛТЫН ШАЛГАХ ХУУДАС

Ерөнхий боловсролын сургуулийн гадна орчны төлөвлөлтийн шаардлага хангаж байгаа эсэхийг хүлээн авах шалгуур үзүүлэлтийг Хүснэгт 11-ийн дагуу хянан шалгаж хүлээн авна.

Дүүрэг

Хороо

Байршил

Хүчин чадал:

 Суудлын тоо

 Барилгын талбай

 Эзэмшил газрын хэмжээ /мкв²/

 Газрын гэрчилгээ авсан эсэх

 Одоо сурч буй сурагчдын тоо

Хүснэгт 11.Шалгуур үзүүлэлт

	Шалгуур үзүүлэлт	Тийм	Үгүй
1	Сургуулийн эдэлбэр газар норм, стандартын шаардлага хангасан хангалттай зай талбайтай	<input type="checkbox"/>	<input type="checkbox"/>
2	Сургуулийн барилгын цахилгаан хангамж, эрчим хүч нь төвийн шугам сүлжээнд холбогдсон	<input type="checkbox"/>	<input type="checkbox"/>
3	Сургуулийн барилга нь төвийн дулааны шугам сүлжээнд холбогдсон	<input type="checkbox"/>	<input type="checkbox"/>
4	Сургуулийн барилга нь төвийн усан хангамжийн шугам сүлжээнд холбогдсон	<input type="checkbox"/>	<input type="checkbox"/>
5	Сургуулийн барилга нь төвийн бохирын системийн шугам сүлжээнд холбогдсон	<input type="checkbox"/>	<input type="checkbox"/>
6	Үерийн эрсдэл бүхий газар, голын сав, үерийн усны урсац бүрэлдэх газарт баригдсан	<input type="checkbox"/>	<input type="checkbox"/>
7	Далан, суваг барьж үерийн уснаас хамгаалсан	<input type="checkbox"/>	<input type="checkbox"/>
8	Гамшиг ослын болзошгүй үед нийтээр түр цуглах цэгтэй	<input type="checkbox"/>	<input type="checkbox"/>
9	Сургуулийн барилга нь аянга зайлуулагч, газардуулагчтай	<input type="checkbox"/>	<input type="checkbox"/>
10	Барилга байгууламж нь гал түймэр унтраах анхан шатны багаж хэрэгслээр хангагдсан	<input type="checkbox"/>	<input type="checkbox"/>
11	Сургуулийн бүсэд байрлах авто замд аюулгүй байдлын тухай хууль, дүрэмд заасны дагуу тэмдэг тэмдэглэгээ, хэрэгслийг суурилуулсан	<input type="checkbox"/>	<input type="checkbox"/>
12	Сургууль орчмын бүс гэсэн тэмдэглэгээг орох хэсэг бүрийн шууд өмнө 200 метрийн орчимд байрлуулсан	<input type="checkbox"/>	<input type="checkbox"/>
13	Сургуулийн бүсэд байрлах авто зам нь хурдны хязгаар (20км/цаг)-ын босоо болон хэвтээ тэмдэглэгээ байрлуулсан	<input type="checkbox"/>	<input type="checkbox"/>

14	Автомашины зогсоолын орц болон гарцад хурд сааруулагч байршуулсан	<input type="checkbox"/>	<input type="checkbox"/>
15	Автомашины зогсоолыг сургуулийн эдэлбэр газрын аж ахуйн бүсэд, хүүхдэд аюулгүй байдлаар төлөвлөсөн	<input type="checkbox"/>	<input type="checkbox"/>
16	Сургуулиас автобусны буудал хүртэлх явган зам нь хөдөлгөөний өндөр эрчимтэй зам дагуу бол хамгаалах хашлага байршуулсан	<input type="checkbox"/>	<input type="checkbox"/>
17	Сургуулийн хүүхдийн автобусны зогсоолтой	<input type="checkbox"/>	<input type="checkbox"/>
18	Сургуулийн бүсийн орц, гарцыг хөдөлгөөний эрчим ихтэй автомашины замаас тусгаарлан, зохистой газар төлөвлөсөн	<input type="checkbox"/>	<input type="checkbox"/>
19	Сургуулийн орц, гарц нь явган хүний гарцтай	<input type="checkbox"/>	<input type="checkbox"/>
20	Сургуулийн орц, гарц нь гэрлэн дохиотой	<input type="checkbox"/>	<input type="checkbox"/>
21	Сургуулийн орц, гарц нь хурд сааруулагчтай	<input type="checkbox"/>	<input type="checkbox"/>
22	Унадаг дугуйн зогсоолтой	<input type="checkbox"/>	<input type="checkbox"/>
23	Явган хүний замтай	<input type="checkbox"/>	<input type="checkbox"/>
24	Явган хүний зам нь хөлд тээглэх саадгүй, ухсан нүх болон эрсдэл бүхий нүхгүй	<input type="checkbox"/>	<input type="checkbox"/>
25	Гадна биеийн тамирын талбай нь хөл бөмбөгийн талбайтай	<input type="checkbox"/>	<input type="checkbox"/>
26	Гадна биеийн тамирын талбай нь сагсан бөмбөгийн талбайтай	<input type="checkbox"/>	<input type="checkbox"/>
27	Гадна биеийн тамирын талбай нь чийрэгжүүлэлтийн талбайтай	<input type="checkbox"/>	<input type="checkbox"/>
28	Гадна биеийн тамирын талбай нь хөнгөн атлетик, гимнастикийн талбайтай	<input type="checkbox"/>	<input type="checkbox"/>
29	Гадна биеийн тамирын талбайн зай, талбай хангалттай	<input type="checkbox"/>	<input type="checkbox"/>
30	Гадна биеийн тамирын талбайн хэрэглэгдэхүүн хангалттай	<input type="checkbox"/>	<input type="checkbox"/>
31	Гадна биеийн тамирын талбай нь зориулалтын гадаргуугаар хучигдсан	<input type="checkbox"/>	<input type="checkbox"/>
32	Гадна биеийн тамирын талбайн тоног төхөөрөмж найдвартай бэхлэгдсэн	<input type="checkbox"/>	<input type="checkbox"/>
33	Гадна биеийн тамирын талбайн тоног төхөөрөмж бүрэн бүтэн	<input type="checkbox"/>	<input type="checkbox"/>
34	Сургуулийн гадна орчинд ногоон байгууламжтай	<input type="checkbox"/>	<input type="checkbox"/>
35	Ногоон байгууламжийн ургамал нь өргөсгүй, хурц үнэргүй бут, сөөг ургамлаар сонгон тохижуулсан	<input type="checkbox"/>	<input type="checkbox"/>
36	Ногоон байгууламжийн модыг барилгын цонхоос 10м-ийн зайд, бут сөөгийг 5м-ээс доошгүй зайтай тарьж суулгасан	<input type="checkbox"/>	<input type="checkbox"/>
37	Ногоон байгууламжид арчилгаа байнга хийгддэг	<input type="checkbox"/>	<input type="checkbox"/>
38	Сургуулийн амрах бүсэд хүүхдэд зориулсан саравч, сүүдрэвч барьсан	<input type="checkbox"/>	<input type="checkbox"/>
39	Гадна тохижилт буюу сандал, хогийн савыг зохих хэмжээнд байршуулсан	<input type="checkbox"/>	<input type="checkbox"/>

40	Сургуулийн гол хаалга, шат, гадна довжоо зэрэг нь хөгжлийн бэрхшээлтэй иргэн бие даан нэвтрэх боломжийг хангасан	<input type="checkbox"/>	<input type="checkbox"/>
41	Сургуулийн гадна орчинд хяналтын камер суурилуулсан	<input type="checkbox"/>	<input type="checkbox"/>
42	Сургуулийн гадна орчинд хангалттай гэрэлтүүлэгтэй	<input type="checkbox"/>	<input type="checkbox"/>
43	Сургуулийн гадна хаяг Нийслэлийн Засаг даргын А/897 захирамжаар батлагдсан загварын дагуу хийгдсэн	<input type="checkbox"/>	<input type="checkbox"/>
44	Хог хаягдал түр хадгалах цэгтэй	<input type="checkbox"/>	<input type="checkbox"/>
45	Сургуулийн хог хаягдал түр хадгалах цэгийг сургуулийн барилгаас 30 метрээс багагүй, усны эх үүсвэрээс 100 метрийн зайд байршуулсан	<input type="checkbox"/>	<input type="checkbox"/>
46	Сургуулийн хог хаягдал түр хадгалах цэг нь битүүмжлэл сайтай, хог ангилж хийх боломжтой	<input type="checkbox"/>	<input type="checkbox"/>
47	Сургуулийн гадна орчинд ил харагдах хагарсан шил, үзүүртэй мод зэрэг аюултай хог хаягдлыг цэвэрлэсэн	<input type="checkbox"/>	<input type="checkbox"/>

Тайлбар:

- *Ерөнхий боловсролын сургуулийн төлөвлөлт нь дээрх бүх шаардлагыг хангаж байх ёстой бөгөөд шаардлага хангасан бол “Тийм” хийгдээгүй буюу хийгдсэн боловч шаардлага хангахгүй байгаа бол “Үгүй” хэсгийг тэмдэглэнэ.*
- *Бусад тохижилт бүтээн байгуулалтад хамаарах зүйлсийг Хотын стандартын баримт бичгийн тогтолцоонд хамаарах хүлээн авах шалгуурын дагуу шалгаж хүлээн авна.*
-

АШИГЛАСАН МАТЕРИАЛЫН ЖАГСААЛТ

- Монгол Улсын үндсэн хууль
- Биеийн тамир, спортын тухай хууль;
- Хог хаягдлын тухай хууль;
- Замын хөдөлгөөний аюулгүй байдлын тухай хууль;
- Галын аюулгүй байдлын тухай хууль;
- Монгол Улсын замын хөдөлгөөний дүрэм;
- Монгол Улсын барилгын дүрэм. Ерөнхий боловсролын сургуулийн барилгын төлөвлөлтийн дүрэм /Зам тээвэр барилга хот байгуулалтын сайдын 2011 оны 305 дугаар тушаал/;
- Сургалт хүмүүжлийн байгууллагад мөрдөх эрүүл ахуй, халдвар хамгааллын үлгэрчилсэн дүрэм /Мэргэжлийн хяналтын ерөнхий газрын даргын 2017 оны А/179 дүгээр тушаал/;
- Энгийн хог хаягдлыг ангилах, цуглуулах, тээвэрлэх, дахин боловсруулах, сэргээн ашиглах, устгах, булшлах үйл ажиллагаанд тавих ерөнхий шаардлага /Байгаль орчин, аялал жуулчлалын сайдын 2018 оны 11 дүгээр сарын 17 өдрийн А/443 дугаар тушаал/;
- Гадна зар сурталчилгаанд тавих шаардлага /Нийслэлийн иргэдийн төлөөлөгчдийн хурлын 2016 оны 9/10 дугаар тогтоол/;
- БНБД 3.01.06-90 Барилгын орчны тохижилт
- БНБД 30-01-04 Хот, тосгоны төлөвлөлт, барилгажилтын норм ба дүрэм
- БНБД 32-04-06 Хот тосгоны гудамж, зам төлөвлөлт
- БД 31-111-11 Ерөнхий боловсролын сургуулийн барилгын төлөвлөлт
- БНБД 21-05-10 Авто зогсоол
- БД 31-112-11 Хөгжлийн бэрхшээлтэй иргэдийн амьдрах орчны шаардлагад нийцсэн зураг төсөл зохиох дүрэм
- ЗЗБНБД 31-008-2016 Авто зам, замын байгууламжийн барилгын ажлын жишиг техникийн шаардлага
- БД 43-101-03 Монгол улсын цахилгаан тоног төхөөрөмжийн байгууламжийн дүрэм
- БД 30-102-11 Хот тосгон ба суурин газрын гудамж, зам талбайн гэрэлтүүлгийг төлөвлөх
- БНБД 23-02-08 Байгалийн ба зохиомол гэрэлтүүлэг
- MNS 2568:1983 Гэрэлтүүлгийн ган багана техникийн шаардлага
- MNS 6782:2019 Ерөнхий боловсролын сургуулийн орчны аюулгүй байдал. Ерөнхий шаардлага
- MNS 6444:2014 Сургуулийн бүс. Техникийн ерөнхий шаардлага
- MNS 4596:2014 Авто замын тэмдэг, тэмдэглэл, гэрлэн дохио, хашилт, чиглүүлэх хэрэгслүүдийг хэрэглэх дүрэм
- MNS 4597:2014 Авто замын тэмдэг. Техникийн ерөнхий шаардлага

- MNS 4759:2014 Авто замын тэмдэглэл. Техникийн ерөнхий шаардлага
- MNS 5342 : 2007 Авто зогсоол. Ангилал ба ерөнхий шаардлага
- MNS 5025 : 2020 Авто үйлчилгээнд тавих ерөнхий шаардлага
- MNS 6808:2019 Явган хүний зам талбайн төлөвлөлт. Техникийн шаардлага
- MNS 4980:2014 Авто замын гэрлэн дохио. Техникийн ерөнхий шаардлага
- MNS 5682:2006 Явган хүн, хөгжлийн бэрхшээлтэй иргэдэд зориулсан зам. Техникийн шаардлага
- MNS 6056:2009 Явган хүн, хөгжлийн бэрхшээлтэй иргэдэд зориулсан замыг төлөвлөх заавар
- MNS 5683:2006 Дугуйтай зорчигчийн зам. Техникийн шаардлага
- MNS 5342:2007 Авто зогсоол. Ангилал ба ерөнхий шаардлага шон. Техникийн шаардлага
- MNS 5968 : 2009 Хурд сааруулагч. Техникийн ерөнхий шаардлага. Хэрэглэх дүрэм
- MNS 5344:2011 Ахуйн хог хаягдлыг тээвэрлэхэд тавих ерөнхий шаардлага
- MNS 5420-18:2004 Боловсрол. Биеийн тамирын боловсрол
- MNS 6423:2019 Теле хяналтын системийн техникийн ерөнхий шаардлага
- MNS 6542:2015 Хөл бөмбөгийн спортын орчин болон сургалтад тавих шаардлага
- MNS 3736:2010 “Хамгаалалтын төмөр бетон хашаа. Техникийн шаардлага”
- MNS ASTM D 1241: 2002 Явган хүний замын хучилтын суурийн материал
- MNS 6775:2019 Хаяг. Хаягийн бичвэрт тавих шаардлага
- MNS 5283:2014 Гудамж, зам, талбай, үл хөдлөх хөрөнгийн хаягийн тэмдэглэгээнд тавих ерөнхий шаардлага
- UCS 0001-02:2019 Иж бүрэн гудамж
- UCS 0901B:2020 Явган хүний зам, талбайн төлөвлөлт, хучилт угсралтад тавих шаардлага
- UCS 0903B:2020 Унадаг дугуйн замын төлөвлөлт, хучилтад тавих шаардлага
- UCS 0902B:2020 Тээврийн хэрэгслийн ил зогсоолыг төлөвлөх, байгуулахад тавих ерөнхий шаардлага
- Түлш унтрахаас өмнө буюу дөлтэй үед түлшээ нэмнэ.

ХАВСРАЛТ 1. ЕРӨНХИЙ БОЛОВСРОЛЫН СУРГУУЛИЙН ГАДНА ОРЧНЫ ТӨЛӨВЛӨЛТ

БАТЛАВ:
НИЙСЛЭЛИЙН ЕРӨНХИЙ АРХИТЕКТОР БӨГӨӨД
ХОТ БАЙГУУЛАЛТ, ХӨГЖЛИЙН ГАЗРЫН ДАРГА.

ЗӨВШӨӨРӨЛЦСӨН:
Байгаль орчин, аялал жуулчлалын яам, Тусгай хамгаалалттай нутгийн удирдлагын газрын дарга

Хот төлөвлөлтийн коллокийн дарга
Хот байгуулалт хариуцсан мэргэжилтэн

ЕРӨНХИЙ ТӨЛӨВЛӨГӨӨ М1:500

Үндэслэл.
Засаг даргын ... оны ... сарын ... ны өдрийн ... дугаар захирамжаар олгосон. ... Дүрлийн ... р хорооны нутаг дэвсгэрт. ... га ... "ХХКД" ... онд боловсруулсан дэвсгэр зураг.
- Хот тосгоны төлөвлөлт, барилгажилтын норм ба дүрэм БНД 30.01.04-ийн ... зүйлийг үндэслэн ерөнхий төлөвлөгөөний зургийг гүйцэтгэв.
- ХБХГ-ын 20 ... оны ... сарын ... өдрийн ... дугаартай архитектур төлөвлөлтийн даалгаварыг үндэслэв.

Д/д	ТОДОРХОЙЛОЛТ	ТАЙЛБАР
1.	Төлөвлөж буй барилга	Төлөвлөж буй
2.	Төхжимл	Төлөвлөж буй
3.	Одоо байгаа орон сууц	Одоо байгаа
4.	Салсан бөмбөгийн талбай	Төлөвлөж буй
5.	Хөл бөмбөгийн талбай	Төлөвлөж буй
6.	Хог түр хадгалах цэг	Төлөвлөж буй

БАРЬШЛЫН СХЕМ

САНСАРЫН ЗУРАГ БОЛСОН БОЛДСОН ДЭВСГЭР ЗУРАГТАЙ АШИГЛАХ

ТАНИХ ТЭМДЭЛЭГЭЭ

- Төлөвлөж буй барилга, байгууламж
- Хүч савруулагч
- Төлөвлөж буй агаар хувиу зам (... м2)
- Төлөвлөж буй дууны зам (... м2)
- Төлөвлөж буй авто зогсоол (... ширхэг)
- Төлөвлөж буй носон байгууламж (... м2)
- Архитектур төлөвлөлтийн даалгаврын схемийн барилга, байгууламж
- Одоо байгаа барилга
- Одоо байгаа агаар хувиу зам
- Хүчсэлт тогтоомын талбай

ТАЙЛБАР

- Ерөнхий төлөвлөгөөг орчны тойм, хөдөлгөөний схем зургалттай хамтатган үз.
- Барилгын ерөнхий төлөвлөгөөг зохиосон онцлог, тайлбарыг бичих.

Хүчин чадлын мэдээлэл

Барилгын блок/хүннээ	Хүчин чадлын мэдээлэл
1 Барилгын блок/хүннээ	5 Хөдөлгөөн бэрхшээлтэй иргэний авто зогсоол
2 Хүчин чадал	6 Рамп, пандусын тоо
3 Ил авто зогсоолын тоо	7 Сэргээгдэх эрчим хүч ашигласан эсэх
4 Данд авто зогсоолын тоо	8 Шинэ, шилдэг технологи ашигласан эсэх
	9 Архитектурын хэв маяг

ХАВСРАЛТ 2. ЕРӨНХИЙ БОЛОВСРОЛЫН СУРГУУЛИЙН ГАДНА ОРЧНЫ ТӨЛӨВЛӨЛТИЙН ЕРӨНХИЙ СХЕМ ЗУРАГ

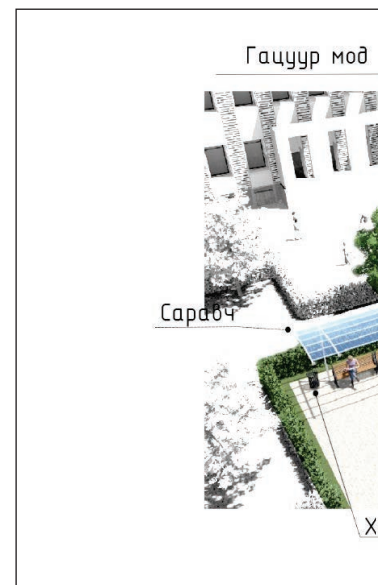
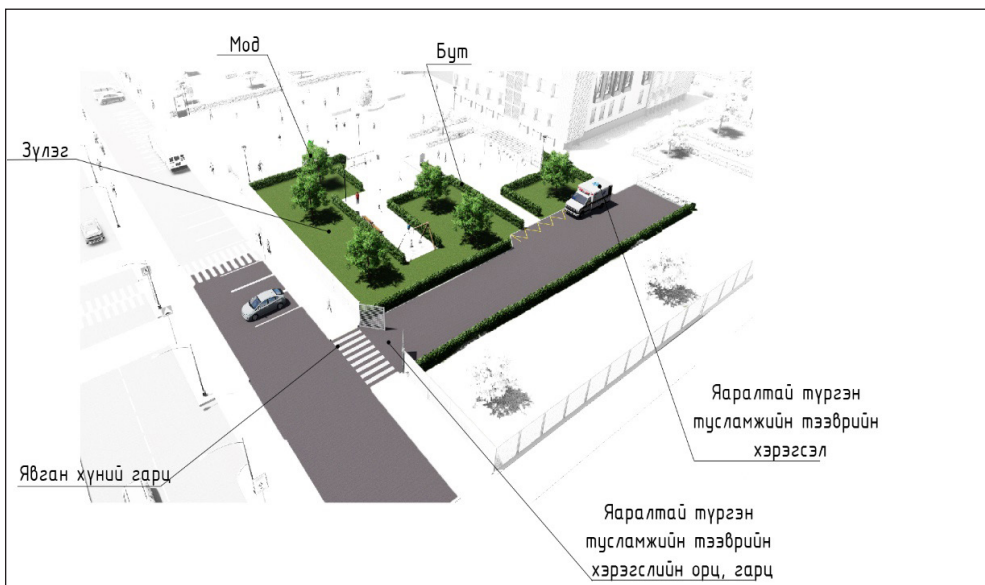

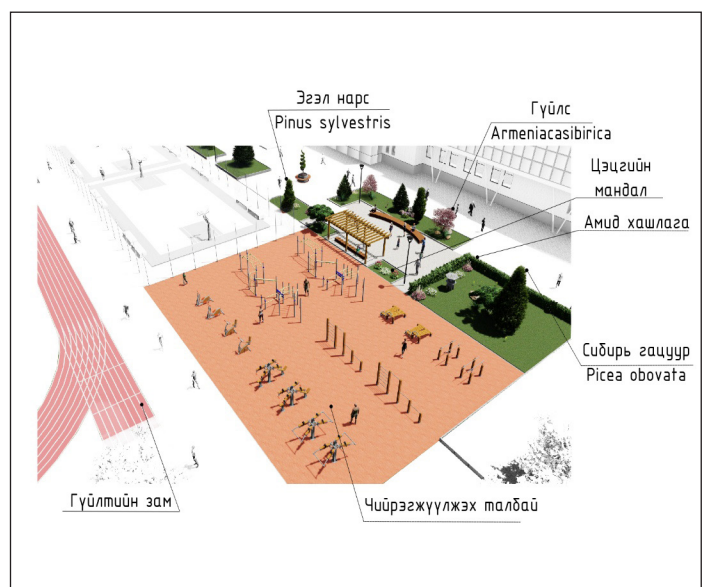
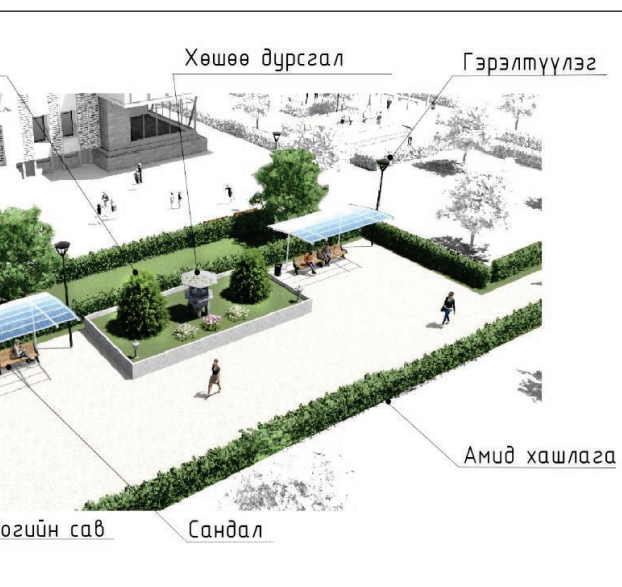

ТЭМДЭГЛЭЛ

Blank page with horizontal dotted lines for writing.

ТЭМДЭГЛЭЛ

Blank lined area for writing the summary.



Нийслэлийн Засаг даргын хэрэгжүүлэгч агентлаг
ХОТЫН СТАНДАРТ, ХЯНАЛТЫН ГАЗАР



Хан-Уул дүүрэг, 23-р хороо, 17100, Наадамчдын зам
1200, Нутгийн захиргааны цогцолбор байр.



70118030, 70118040



www.standard.ub.gov.mn



Хотын стандарт, хяналтын газар